



半世紀以上紡ぐものづくりへの思い。安心と信頼のブランドへ。

NAKATU TENT

2025 CATALOG

Enjoy Sports Life!

中津テント株式会社は
安心と安全をお届けします。



Index △△ nakatutent

03~06.....パイプテント
07~08.....パイプテントオプション
09~10.....ワイドテント
11.....こかげテント
12...エアゲート・イベントテント・こかげパラソル
13~15.....防護パット
17~22.....ウレタンマット
23~30.....スポーツマット

31~32.....カラーマット
33~34.....ライトマット
35.....ジョイントマット・ストレッチマット
36..エコフロアマット・ステップマット・パネルマット・連結マット
37.....リズムマット・跳び箱用マット
38.....跳び箱
39.....柔道
40.....土俵マット・NGCシステム



41~48	ブロックシステムマット
49	キッズシステム
50	キッズランド・エアプール
51~52	ジャンピングトランポリン
53	ギムニクボール・ドミノゲーム
54	介護用マット
55	キャンプテント・横断幕
56	キャンプテント・パラソル

57~58	防災用テント
59	オーニング
60	アルミひな段・ステージテント
61	シート
62	シート・ネット・的
63	フロアシート・ネット
64~65	環境防災用品
66~70	索引・概要運賃一覧表

★概要運賃一覧表は、70ページをご参照ください。

PIPETENT

パイプテント

テント

防護バット

マット

ブロック

遊具

その他

1 集会用テントにパイプ抜け防止ロックを採用

■ 設営時の柱と桁の抜けを防止するロック機能。



レギュラーテント
パイプ抜け防止ロック

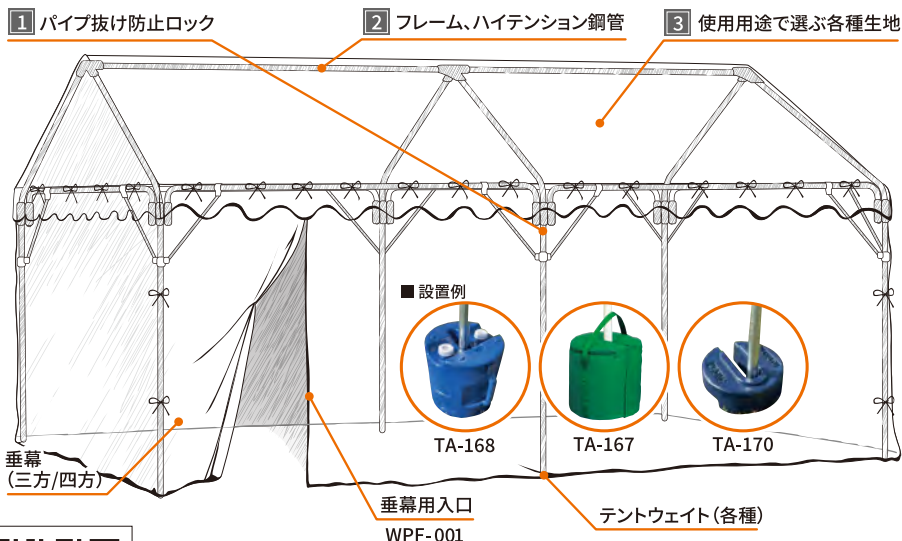

QRコード

パイプ抜け防止ロックの特長を動画で見られます。

2 フレーム支柱は優れたハイテンション鋼管



外径	厚み	引張強さ
31.8φ	1.4mm	590N/mm ²

1.6倍強度UP
引張強さがあり、曲がりにくい!

13%軽量化
肉薄で軽量な新素材!

サビに強い
亜鉛メッキによりサビにくい!

新開発の590N高張力銅or鋼管(ハイテンション材)は、高性能な弊社オリジナルの新素材です。従来のテント材に比べ、13%の軽量化・1.6倍の高強度を実現(弊社比)しており、弓なりにしながらパイプは折れ曲がりません。これにより、強力なテントフレームが誕生しました。メッキは六価クロム・カドミウム・鉛を含まない環境に優しいエコ素材にしています。

3 生地は、引裂強度に強いエステル帆布・エステルオックス500d

エステル帆布	トラックのシートによく使われている塩ビ加工した生地。防水加工・UVカット99.9%(一部防炎)
エステルオックス500d	エステル帆布の塩ビ加工していない生地。汚れにくく美しい光沢を保ちます。防水加工・UVカット99%・防炎。重さ：エステル帆布50%軽
エステルターポリン	エステル帆布より重さは軽いが耐候性・引裂・摩耗性に弱い宣伝幕等短期使用向き。防水加工・UVカット有。重さ：エステル帆布20%軽

4 安全重視だから標準装備



軍手2組、
ロープ4本、杭4本

各部品名称

※図はPDA-03

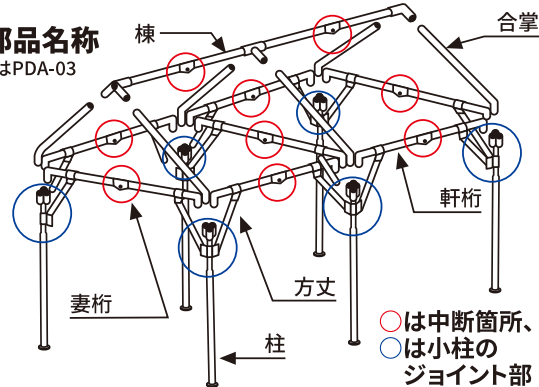

○は中断箇所、
●は小柱の
ジョイント部

5 メンテナンス管理もしっかりフォロー

- 天幕の修理対応も可能。(幕体の破損状況確認が必要です)
- フレーム部品の破損、紛失の場合でも別売りで迅速対応。

パターンパイプ 1号~2号型

柱本数 4本
梱包数 幕体1+フレーム2



3号~5号型

柱本数 6本
梱包数 (3・4号)幕体1+フレーム3
(5号)幕体1+フレーム4

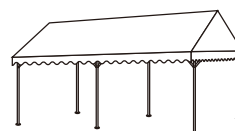

パイプテント 組立方法(動画) QRコード





※強風雨の時は使用しないでください。
※より安定させるために、ロープ・杭・おもり等をご使用ください。
※収納時は、パイプと天幕は良く乾燥させて別々に収納して下さい。

*垂幕・テントオプションは7,8ページをご覧ください。

レギュラーテント

- インク A
- 付属品
- 軍手 2組
- ロープ 4本
- 杭 4本
- 防止ロック

パイプ：高張力鋼パイプ 31.8φ×1.4t (トップコートノンクロムタイプ透明塗装仕上げ)
生地：エステル帆布 (防カビ加工)
付属品：杭4本、ロープ4本



運動会などでおなじみの定番タイプ!

桁パイプに『抜け防止ロック』を採用。
桁と柱が一体になり、組み立て時、パイプが
抜け落ちずにスムーズに立ち上げ出来ます。



◆安全重視の特別仕様
(当社のオリジナル)

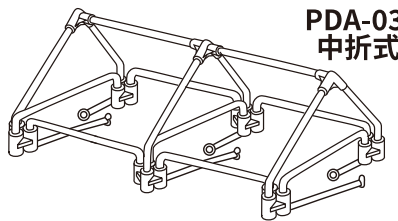

QRコード

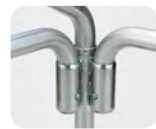

パイプ抜け防止ロック

PDAテント骨組図
(20パーツ)

種類	1号型	2号型	3号型	4号型
面積	1.5坪 約(1.0間×1.5間)	3坪 約(1.5間×2.0間)	6坪 約(2.0間×3.0間)	8坪 約(2.0間×4.0間)
サイズ (cm) 奥行×間口×棟高	179×269×251	269×354×278	354×534×304	354×704×304
品番	PDA-01	PDA-02	PDA-03	PDA-04
価格・円(税別)	139,920 (127,200)	182,490 (165,900)	273,240 (248,400)	340,010 (309,100)
重量(約)	40kg	51kg	87kg	96kg
運賃	V	W	X	Y

レギュラー大型テント

- インク A
- 付属品
- 軍手 2組
- ロープ 4本
- 杭 4本

PGA-06

5号型 柱6本、
6~7号型 柱8本

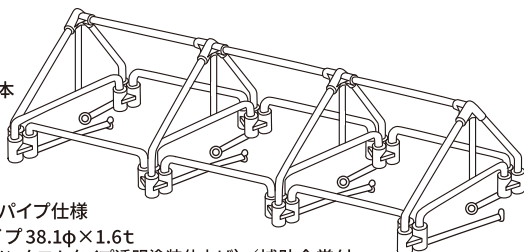

▼5号~7号用パイプ仕様
高張力鋼パイプ 38.1φ×1.6t
(トップコート ノンクロムタイプ透明塗装仕上げ) / 補助合掌付
生地：エステル帆布(防カビ加工)
付属品：杭4本、ロープ4本

種類	5号型	6号型	7号型
面積	12坪 約(3.0間×4.0間)	15坪 約(3.0間×5.0間)	18坪 約(3.0間×6.0間)
サイズ (cm) 奥行×間口×棟高	530×706×366	530×881×366	530×1074×366
品番	PGA-05	PGA-06	PGA-07
価格・円(税別)	569,910 (518,100)	713,020 (648,200)	945,010 (859,100)
重量(約)	155kg	200kg	220kg
運賃	ZZ	ZZ	ZZ

※大型テントにはパイプ抜け防止ロックは採用されておりません。

天幕の波ダレは、白辺レギュラー商品です。赤辺は注文の際、ご指定ください。

文字入れ価格

レギュラーテント3号の文字入れ例



※黒文字・楷書体又は
角ゴシック体です。
指定文字、色指定の
場合は別途見積り
となります。

1字1画15cm 1,078円

1字1画35cm 3,080円

大阪中学校

寄贈 大阪中学校卒業生一同 令和 年 月

1字1画35cm×5文字 3,080円×5 = 15,400円

+ 1字1画15cm×16文字 1,078円×16 = 17,248円

計 32,648円(税込)

※インクジェットによる印刷：別注で対応致します。お問い合わせください。
販売後の加工は出来ませんのでご注意ください。

※マーク(校章等)につきましては別途見積もりさせていただきます。

■レイアウト代(ライン書き) 2,200円(税込) ※テントの素材によってインクが変わります。

タイプ	楷書体 の場合	タイプ	角ゴシック の場合
インク A	1文字の1画の長さ(cm) 価格(税別)円	インク A	1文字の1画の長さ(cm) 価格(税別)円
	15まで 1,078 (980)		15まで 1,540 (1,400)
	16~20 1,430 (1,300)		16~20 2,002 (1,820)
	21~30 2,090 (1,900)		21~30 2,750 (2,500)
	31~40 3,080 (2,800)		31~40 4,290 (3,900)
	41~50 3,960 (3,600)		41~50 5,500 (5,000)
インク B	楷書体 の場合	インク B	角ゴシック の場合
	1文字の1画の長さ(cm) 価格(税別)円		1文字の1画の長さ(cm) 価格(税別)円
	15まで 1,540 (1,400)		15まで 2,002 (1,820)
	16~20 2,002 (1,820)		16~20 2,640 (2,400)
	21~30 2,750 (2,500)		21~30 3,575 (3,250)
	31~40 4,290 (3,900)		31~40 5,577 (5,070)
	41~50 5,500 (5,000)		41~50 7,150 (6,500)
●宝くじ協会 認定マーク	マークサイズ(縦×横) 価格(税別)円		
	21cm×28cm 6,600 (6,000)		
	40cm×54cm 9,900 (9,000)		

△△nakatent



※強風雨の時は使用しないでください。
 ※より安定させるために、ロープ・杭・おもり等をご使用ください。
 ※収納時は、パイプと天幕は良く乾燥させて別々に収納して下さい。

*文字入れ価格は4ページ、垂幕・テントオプションは7,8ページをご覧ください。

防災カラーテント



パイプ：高張力鋼パイプφ31.8×1.4t(トップコートノンクロムタイプ透明塗装仕上げ)

生地：エステルターポリン(防災加工)

付属品：杭4本、ロープ4本



PDG-03-1

種類	1号型	2号型	3号型	4号型
面積	1.5坪 約(1.0間×1.5間)	3坪 約(1.5間×2.0間)	6坪 約(2.0間×3.0間)	8坪 約(2.0間×4.0間)
サイズ(cm) 奥行×間口×棟高	179×269×251	269×354×278	354×534×304	354×704×304
品番	PDG-01	PDG-02	PDG-03	PDG-04
価格・円 (税別)	138,820 (126,200)	179,520 (163,200)	285,780 (259,800)	333,960 (303,600)
重量(約)	40kg	51kg	87kg	96kg
運賃	V	W	X	Y



防災加工のエステル生地を使用したテントです。

コンパクトテントBOX



PC-03 313,940円(税込) 運賃 X
 285,400円(税別)

収納サイズがコンパクト、保管しやすいBOX(箱)式の梱包です。



【設営時のテント2間×3間】奥行354×間口534×棟高304(cm)

パイプ：高張力鋼パイプ 31.8φ×1.4t(トップコートノンクロムタイプ透明塗装仕上げ)
 生地：エステル帆布(防カビ加工)
 付属品：杭4本、ロープ4本
 重量：87kg
 ※単位はcmです。

■フレーム1梱包サイズ

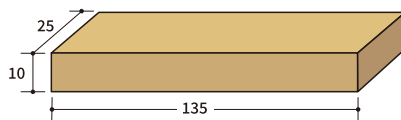

※従来のフレーム梱包サイズ：長さ200×20×20(cm)



テント1張あたりの梱包内容
 フレーム4+天幕1=5梱包

エコテント



パイプ：高張力鋼パイプ 31.8φ×1.4t(トップコートノンクロムタイプ透明塗装仕上げ)

生地：再生ポリエステル100% 白(防カビ加工)

付属品：杭4本、ロープ4本

種類	1号型	2号型	3号型	4号型
面積	1.5坪約(1.0間×1.5間)	3坪約(1.5間×2.0間)	6坪約(2.0間×3.0間)	8坪約(2.0間×4.0間)
サイズ(cm) 奥行×間口×棟高	179×269×251	269×354×278	354×534×304	354×704×304
品番	PDR-01	PDR-02	PDR-03	PDR-04
価格・円 (税別)	148,390 (134,900)	197,560 (179,600)	318,340 (289,400)	374,660 (340,600)
重量(約)	40kg	51kg	87kg	96kg
運賃	V	W	X	Y

グリーン購入法適合品です。

片流テント



パイプ：高張力鋼パイプφ31.8×1.4t
 トップコートノンクロムタイプ透明塗装仕上げ
 生地：エステル帆布 白(防カビ加工)
 付属品：杭4本、ロープ4本

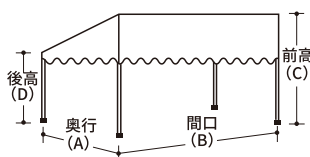

片屋根タイプで、使い易さを重視したテントです。

品番	サイズ(間)	広さ		奥行(A) (cm)	間口(B) (cm)	前高(C) (cm)	後高(D) (cm)	価格(税別)円	重量(約)	運賃
		(㎡)	(坪)							
PVA-1015	1.0×1.5	4.77	1.5	177	268	253	200	161,700 (147,000)	47kg	V
PVA-1020	1.0×2.0	6.28	2	177	356	253	200	176,880 (160,800)	51kg	W
PVA-1520	1.5×2.0	9.46	3	268	356	280	200	212,960 (193,600)	63kg	W
PVA-2030	2.0×3.0	18.95	6	355	534	290	200	313,500 (285,000)	92kg	X



PVA-1020

*文字入れ価格は4ページ、垂幕・テントオプションは7、8ページをご覧ください。

ワンタッチテント

付属品 軍手 2組 ロープ 4本 杭 4本 防止ロック

パイプ：高張力鋼パイプ 31.8φ×1.4t 付属品：杭4本、ロープ4本

フレームは高張力鋼のパイプを使用。
ジョイントワンタッチ式なので、初心者でもOK!



特徴

①パイプの管理が簡単

従来の集会用テント ワンタッチ
PDA-02 13パーツ → 2結束
PDA-03 20パーツ → 3結束

②パイプの接続が簡単

従来の集会用テント ワンタッチ
PDA-02 16箇所接続 → 3箇所接続
PDA-03 27箇所接続 → 6箇所接続



フレームの配置

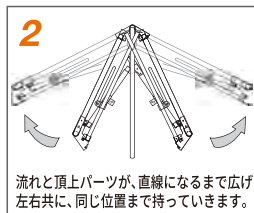

フレームを開く



流れ・棟を立てる

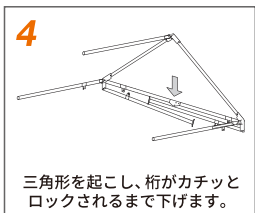

屋根の完成

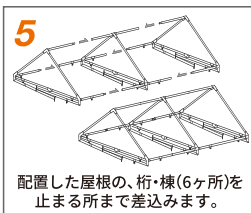

屋根を組合せる

■軽量タイプ

(生地 エステルオックス500d 白 防炎加工)



種類	2号型	3号型	4号型
面積	3坪 約(1.5間×2.0間)	6坪 約(2.0間×3.0間)	8坪 約(2.0間×4.0間)
サイズ(cm) 奥行×間口×棟高	270×354×279	354×534×306	354×704×306
品番	PWH-02	PWH-03	PWH-04
価格(税別)円	206,800 (188,000)	325,710 (296,100)	373,780 (339,800)
重量(約)	37kg	60kg	67kg
運賃	W	X	Y

■レギュラータイプ

(生地 エステル帆布 白 防カビ加工)



種類	2号型	3号型	4号型
面積	3坪 約(1.5間×2.0間)	6坪 約(2.0間×3.0間)	8坪 約(2.0間×4.0間)
サイズ(cm) 奥行×間口×棟高	270×354×279	354×534×306	354×704×306
品番	PWA-02	PWA-03	PWA-04
価格(税別)円	203,720 (185,200)	313,830 (285,300)	364,430 (331,300)
重量(約)	42kg	69kg	78kg
運賃	W	X	Y

ジャストテント



ジャストテントは、桁パイプの『抜け防止ロック』を採用していますので、立て起こしがラクラク!
各柱は、レバー1つで伸縮可能(軒高140~200cm)なので、平坦でも高低差のある所でも設置できます。

パイプ：高張力鋼パイプ 31.8φ×1.4t (トップコート ノンクロムタイプ 透明塗装仕上げ)
生地：エステル帆布 白(防カビ加工)
付属品：杭4本、ロープ4本



PJA-03

◀パイプ抜け防止ロック

伸縮レバーの操作で軒高140cmから200cmまで高低の調節ができます。

種類	1号型	2号型	3号型	4号型
面積	1.5坪 約(1.0間×1.5間)	3坪 約(1.5間×2.0間)	6坪 約(2.0間×3.0間)	8坪 約(2.0間×4.0間)
サイズ(cm) 奥行×間口×棟高	179×269×251 (軒高140~200上下できます。)	269×354×278 (軒高140~200上下できます。)	354×534×304 (軒高140~200上下できます。)	354×704×304 (軒高140~200上下できます。)
品番	PJA-01	PJA-02	PJA-03	PJA-04
価格・円 (税別)	159,610 (145,100)	200,420 (182,200)	315,480 (286,800)	359,590 (326,900)
重量(約)	40kg	52kg	88kg	97kg
運賃	V	W	X	Y

アルミパイプテント

パイプ：アルミアルマイトφ32×1.8t
付属品：杭4本、ロープ4本



■軽量タイプ

(生地:エステルオックス500d 白 防炎加工)



■レギュラータイプ

(生地:エステル帆布 白 防カビ加工)



種類	3号型	3号型
面積	6坪 約(2.0間×3.0間)	6坪 約(2.0間×3.0間)
サイズ(cm) 奥行×間口×棟高	354×534×307	354×534×307
品番	PQH-03	PQA-03
価格(税別)円	396,220 (360,200)	384,340 (349,400)
重量(約)	52kg	62kg
運賃	X	X



PQA-03

テント

防護パット

マット

ブロック

遊具

その他

*文字入れ価格は4ページをご覧ください。

垂幕

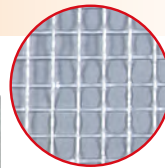

透明糸入り
拡大写真

※別注サイズも
承ります。

■エステル帆布

品名	1号用三方幕	1号用四方幕	2号用三方幕	2号用四方幕	3号用三方幕	3号用四方幕	4号用三方幕	4号用四方幕
サイズ(cm)	200×630 (3.5間)	200×270(1.5間) 200×630(3.5間)	200×900 (5間)	200×360(2間) 200×900(5間)	200×1260 (7間)	200×540(3間) 200×1260(7間)	200×1440 (8間)	200×720(4間) 200×1440(8間)
品番	PAA-011	PAA-021	PAA-012	PAA-022	PAA-013	PAA-023	PAA-014	PAA-024
価格・円 (税別)	41,580 (37,800)	59,290 (53,900)	58,300 (53,000)	81,400 (74,000)	79,970 (72,700)	116,160 (105,600)	90,860 (82,600)	137,940 (125,400)
運賃	AB	AB	AB	AB	AB	B	B	B

■軽量タイプ **防災** 生地: エステルオックス 500d

品名	1号用三方幕	1号用四方幕	2号用三方幕	2号用四方幕	3号用三方幕	3号用四方幕	4号用三方幕	4号用四方幕
サイズ(cm)	200×630 (3.5間)	200×270(1.5間) 200×630(3.5間)	200×900 (5間)	200×360(2間) 200×900(5間)	200×1260 (7間)	200×540(3間) 200×1260(7間)	200×1440 (8間)	200×720(4間) 200×1440(8間)
品番	PAH-011	PAH-021	PAH-012	PAH-022	PAH-013	PAH-023	PAH-014	PAH-024
価格・円 (税別)	48,400 (44,000)	67,980 (61,800)	66,880 (60,800)	96,140 (87,400)	86,130 (78,300)	127,050 (115,500)	97,240 (88,400)	147,510 (134,100)
運賃	AB	AB	AB	AB	AB	B	B	B

■エステルターポリン白 **防災** 生地: エステルターポリン 0.3mm

品名	1号用三方幕	1号用四方幕	2号用三方幕	2号用四方幕	3号用三方幕	3号用四方幕	4号用三方幕	4号用四方幕	5号用三方幕	5号用四方幕	6号用三方幕	6号用四方幕
サイズ(cm)	200×630 (3.5間)	200×270(1.5間) 200×630(3.5間)	200×900 (5間)	200×360(2間) 200×900(5間)	200×1260 (7間)	200×540(3間) 200×1260(7間)	200×1440 (8間)	200×720(4間) 200×1440(8間)	200×1800 (10間)	200×1800(10間) 200×720(4間)	200×1980 (11間)	200×1980(11間) 200×900(5間)
品番	PAN-011	PAN-021	PAN-012	PAN-022	PAN-013	PAN-023	PAN-014	PAN-024	PAN-015	PAN-025	PAN-016	PAN-026
価格・円 (税別)	34,210 (31,100)	49,060 (44,600)	46,310 (42,100)	65,340 (59,400)	62,590 (56,900)	92,180 (83,800)	70,840 (64,400)	108,350 (98,500)	87,560 (79,600)	125,070 (113,700)	95,920 (87,200)	142,230 (129,300)
運賃	AB	AB	AB	AB	AB	B	B	B	B	B	B	B

■透明糸ナシ 生地: 塩化ビニール 0.3mm

品名	1号用三方幕	1号用四方幕	2号用三方幕	2号用四方幕	3号用三方幕	3号用四方幕	4号用三方幕	4号用四方幕
サイズ(cm)	200×630 (3.5間)	200×270(1.5間) 200×630(3.5間)	200×900 (5間)	200×360(2間) 200×900(5間)	200×1260 (7間)	200×540(3間) 200×1260(7間)	200×1440 (8間)	200×720(4間) 200×1440(8間)
品番	PT-011	PT-021	PT-012	PT-022	PT-013	PT-023	PT-014	PT-024
価格・円 (税別)	39,380 (35,800)	59,180 (53,800)	54,560 (49,600)	79,090 (71,900)	74,140 (67,400)	108,680 (98,800)	83,820 (76,200)	128,480 (116,800)
運賃	AB	AB	AB	AB	AB	B	B	B

■透明糸入り **防災** 生地: 塩化ビニール 0.3mm

品名	1号用三方幕	1号用四方幕	2号用三方幕	2号用四方幕	3号用三方幕	3号用四方幕	4号用三方幕	4号用四方幕
サイズ(cm)	200×630 (3.5間)	200×270(1.5間) 200×630(3.5間)	200×900 (5間)	200×360(2間) 200×900(5間)	200×1260 (7間)	200×540(3間) 200×1260(7間)	200×1440 (8間)	200×720(4間) 200×1440(8間)
品番	PTN-011	PTN-021	PTN-012	PTN-022	PTN-013	PTN-023	PTN-014	PTN-024
価格・円 (税別)	41,140 (37,400)	61,930 (56,300)	56,980 (51,800)	82,830 (75,300)	77,330 (70,300)	113,410 (103,100)	87,560 (79,600)	134,310 (122,100)
運賃	AB	AB	AB	AB	AB	B	B	B

WPF-001 垂幕入口ファスナー加工

11,000円(税込) ※1ヶ所あたり
10,000円(税別)

サイズ:180~210(cm)

【垂幕の長さに合わせて加工します。】

ファスナーでの
開閉により
テント内へ
入室が出来ます!



サンドウェイト

TA-165 **3,080**円(税込)
2,800円(税別)

約25kgの砂が入ります。
サイズ: 25×90cm
素材: エステル帆布、
ファスナー付、中袋付
カラー: ホワイト



TA-165

運賃 AA-4

サンドウェイト吊り下げ用

TA-166 **4,620**円(税込)
4,200円(税別)

約20kgの砂が入ります。
サイズ: φ22×40cm
素材: エステルターポリン(内フタ付)
カラー: シルバー



TA-166

運賃 AA-4

サンドウォーターウェイト

TA-167 **5,500**円(税込)
5,000円(税別)

約20kgの砂または約13kgの水が入ります。
マジックテープ式なので簡単。
砂または水をポリ袋に入れてください。
サイズ: φ26×25cm
素材: エステル6号帆布



TA-167

運賃 AA-4

※TA165~TA167には、中に入れる砂は含まれておりません。

テント

防護バット

マット

ブロック

遊具

その他

*商品の材質・仕様・色などは予告なく変更する事があります。

パイプテント【屋根幕・フレーム】

※付属品は除く

商品仕様	テントサイズ				各種特徴	
	1号 1.0×1.5(間)	2号 1.5×2.0(間)	3号 2.0×3.0(間)	4号 2.0×4.0(間)		
屋根幕	レギュラー (エステル帆布)	44,330 (40,300)	71,280 (64,800)	120,560 (109,600)	149,380 (135,800)	一般的によく使われている帆布生地、耐久性に優れています。
	防災カラー (ターポリン)	43,120 (39,200)	68,090 (61,900)	114,840 (104,400)	142,670 (129,700)	レギュラー幕より軽量、多種カラー対応、防災加工。
	軽量 (オックス500D)	43,890 (39,900)	74,690 (67,900)	133,650 (121,500)	159,610 (145,100)	非塩ビ加工でレギュラー幕の50%軽量。防災、UV加工。
	エコ (再生エステル帆布)	53,680 (48,800)	87,890 (79,900)	150,700 (137,000)	187,440 (170,400)	再生生地使用によりグリーン購入法適合品です。

フレーム	レギュラー	109,670 (99,700)	129,470 (117,700)	199,540 (181,400)	224,730 (204,300)	パイプ抜け防止ロック式採用、ハイテンション鋼管。
	ワンタッチ		152,900 (139,000)	224,730 (204,300)	251,570 (228,700)	フレームパーツが2~3結束で管理しやすい、高張力鋼パイプ。
	ジャスト	131,340 (119,400)	149,270 (135,700)	226,600 (206,000)	246,290 (223,900)	柱伸縮式で高低の調節可能、ハイテンション鋼管。
	アルミ			302,280 (274,800)		アルミパイプ材による軽量フレーム。

※価格・円(税別)

集会用テントオプション

- TA-63** 運賃 AA-6
丸杭30 363円(税込)
φ0.9×30cm 1本 330円(税別)
- TA-61** 運賃 AA-6
集会用杭 363円(税込)
φ0.9×30cm 1本 330円(税別)
- TA-62** 運賃 AB-10
丸杭50 2,200円(税込)
φ1.6×50cm 1本 2,000円(税別)
- TA-121** 運賃 AB-10
集会用テント天幕収納袋 2,860円(税込)
90cm×63cm 1枚 2,600円(税別)
- TA-122** 運賃 AB-10
集会用テントパイプ収納袋220 6,820円(税込)
1・2号には2枚必要です。
3・4号には3枚必要です。
- TA-161** 運賃 AB-10
集会用ロープ 3,190円(税込)
2,900円(税別)
φ0.6×400cm 4本
- TA-162** 運賃 AB-5
集会用ハンマー 4,840円(税込)
約1.5kg 1本 4,400円(税別)
- TA-171** 運賃 AA-3
集会用パイプ結束バンド 2,420円(税込)
2,200円(税別)
2.5×90cm
材質: ベルト/ポリプロピレン
止め金具/亜鉛ダイキャスト
カラー: 青(2)、緑(6)、赤(8)

ペタックス 補修キット

TA-180 3,630円(税込)
3,300円(税別)

サイズ: 長さ2m×幅14cm
厚さ: 約0.5mm
材質(基布): ポリエステル生地+アクリル系粘着剤

運賃 AA



強力粘着剤がついた、補修用テープです。
使いやすい剥離紙付。
作業性も良好。幅14cm 長さ2m。

ホワイト(1) ブルー(2) オレンジ(5) グリーン(6)

ウェイト20

TA-170 22,440円(税込)
20,400円(税別)

サイズ: φ25×高さ10cm
材質: 铸铁
重さ: 約20kg

運賃 AB

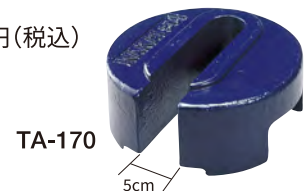

ウェイト10 (注水式)

TA-168 8,910円(税込)
8,100円(税別)

サイズ: φ26×高さ26cm
材質: ポリエチレン製
正味重量: 約1kg (水は含まれていません)
約10kgの水が入ります。

運賃 AB-2



*文字入れ価格は4ページ、テントオプションは7、8ページをご覧ください。

テント

防護バット

マット

ブロック

遊具

その他



WPA-2448

カラーバリエーション

- 240×240
- 300×300
- 180×360
- 240×360
- 240×480
- 300×450
- 300×600

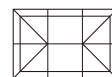

ホワイト(1)

別注カラー対応いたします。
(ご希望のカラーをご指定ください。)



1.フレームを広げます



2.天幕をかぶせます



3.ジョイントをロックし高さを調整します

ワイドテントの
組み立て方



-YouTube-

ワイドテントWP(スチール&アルミ複合タイプ)

防炎 防水 UV



天幕仕様：エステルオックス500d
(防炎・防水・UVカット)加工生地
付属品：収納バック、杭(8又は10)、ロープ

フレーム仕様
支柱箇所：アルミ角フレーム(上部35mm角/下部28mm角)
桁箇所：スチール角フレーム(19mm角) ※高さ調節機能付き(3段階又は5段階)

品番	価格(税別)円	テントサイズ(cm)			柱本数	収納寸法	重量(約)	運賃
		間口×奥行	軒高	棟高				
WP-1836	181,610 (165,100)	180×360	162 ~ 178	259 ~ 275	6	24×41×127	37kg	V
WP-2436	188,430 (171,300)	240×360	162 ~ 178	277 ~ 293	4	24×31×127	33kg	V
WP-3030	187,000 (170,000)	300×300	194 ~ 225	322 ~ 353	4	24×24×158	31kg	V
WP-3045	231,330 (210,300)	300×450	194 ~ 225	322 ~ 353	4	24×31×158	40kg	V
WP-3060	295,130 (268,300)	300×600	194 ~ 225	322 ~ 353	6	24×41×158	53kg	W

アルミワイドテントWPA(オールアルミタイプ)

防炎 防水 UV



天幕仕様：エステルオックス500d
(防炎・防水・UVカット)加工生地
付属品：収納バック、杭(8又は10)、ロープ

フレーム仕様
支柱箇所：アルミ角フレーム(上部35mm角/下部28mm角)
桁箇所：アルミ角フレーム(19mm角)(WPA-2424とWPA-2448のみ桁寸26×16mm角) ※高さ調節機能付き(3段階又は5段階)

品番	価格(税別)円	テントサイズ(cm)			柱本数	収納寸法	重量(約)	運賃
		間口×奥行	軒高	棟高				
WPA-2424	132,110 (120,100)	240×240	155 ~ 185	244 ~ 274	4	28×28×130	24kg	ZB
WPA-1836	207,020 (188,200)	180×360	162 ~ 178	259 ~ 275	6	24×41×127	35kg	V
WPA-2436	211,530 (192,300)	240×360	162 ~ 178	277 ~ 293	4	24×31×127	32kg	V
WPA-2448	218,350 (198,500)	240×480	155 ~ 185	271 ~ 301	6	49×28×130	42kg	V
WPA-3030	206,030 (187,300)	300×300	194 ~ 225	322 ~ 353	4	24×24×158	29kg	V
WPA-3045	255,860 (232,600)	300×450	194 ~ 225	322 ~ 353	4	24×31×158	38kg	V
WPA-3060	301,950 (274,500)	300×600	194 ~ 225	322 ~ 353	6	24×41×158	50kg	W

ステンレスワイドテントWPC(ステンレスフレームタイプ)

防炎 防水 UV



天幕仕様：エステルオックス500d
(防炎・防水・UVカット)加工生地
付属品：収納バック、杭(8又は10)、ロープ

フレーム仕様
支柱箇所：ステンレス角フレーム(上部38mm角/下部28mm角)
桁箇所：ステンレス角フレーム(30×15mm角)
※高さ調節機能付き(3段階又は5段階)
※雨溜まり防止機構(レインサポートシステム)

品番	価格(税別)円	テントサイズ(cm)			柱本数	収納寸法	重量(約)	運賃
		間口×奥行	軒高	棟高				
WPC-3030	259,270 (235,700)	300×300	208 ~ 243	306 ~ 341	4	26×26×159	40kg	V
WPC-3045	336,490 (305,900)	300×450	208 ~ 243	306 ~ 341	4	26×35×159	52kg	W
WPC-3060	399,410 (363,100)	300×600	208 ~ 243	306 ~ 341	6	26×47×159	71kg	W

*文字入れ価格は4ページ、テントオプションは7、8ページをご覧ください。

切妻ワイドテント



WPK-2960

切妻タイプのワイドテントです。

フレーム：スチール製ホワイト焼付塗装
生地：エステルオックス500d白

高さ5段階調整
(頂点部228~260cm 垂幕部178~210cm)
組立不要フレーム一体式
付属品：キャリーバッグ、杭、ロープ



品番	価格(税別)円	サイズ(cm) 奥行×間口×棟高	収納サイズ(cm)	重量(約)	運賃
WPK-2930	205,040 (186,400)	282×300×260	22×22×158	29kg	W
WPK-2960	278,080 (252,800)	282×598×260	22×39×158	49kg	W

ワイドテント 2間×3間 2間×4間タイプ

防炎 防水 UV



一番よく使用されるパイプテントサイズ(間ベース)のワイドテントです。

フレーム：スチール角パイプ
支柱：アルミ角パイプ
生地：エステルオックス500d

付属品：収納バッグ、杭、ロープ
※ホワイト以外は価格5%UPとなります。

品番	価格(税別)円	テントサイズ(cm)	軒高(cm)	棟高(cm)	収納サイズ(cm) 幅×長さ×高さ	重量(約)	運賃
PX-03	322,300 (293,000)	3.6×5.4 2間×3間	224~255	344~375	24×31×187	52.7kg	X
PX-04	429,660 (390,600)	3.6×7.2 2間×4間	224~255	344~375	24×41×187	60.8kg	Y



PX-03

ワイドテント垂幕(三方幕・四方幕) カラー：ホワイト

防炎 防水 UV



生地：エステルオックス500d ホワイト

軒高	テントサイズ(cm)	三方幕				四方幕(三方幕+前幕)			
		品番	価格(税別)円	重量(約)	運賃	品番	価格(税別)円	重量(約)	運賃
H180cm	2.4×2.4	WP-32424	41,910 (38,100)	3.6kg	AB	WP-42424	58,520 (53,200)	4.8kg	AB
	1.8×3.6	WP-31836	41,910 (38,100)	3.6kg	AB	WP-41836	62,700 (57,000)	5.4kg	AB
	2.4×3.6	WP-32436	49,940 (45,400)	4.2kg	AB	WP-42436	70,730 (64,300)	6.0kg	AB
	2.4×4.8	WP-32448	54,450 (49,500)	4.8kg	AB	WP-42448	83,160 (75,600)	7.2kg	AB
H210cm	3.0×3.0	WP-33030	58,740 (53,400)	5.2kg	AB	WP-43030	78,320 (71,200)	7.0kg	AB
	3.0×4.5	WP-33045	67,870 (61,700)	6.0kg	AB	WP-43045	96,690 (87,900)	8.7kg	AB
	3.0×6.0	WP-33060	77,110 (70,100)	6.9kg	AB	WP-43060	115,170 (104,700)	10.9kg	AB
H200cm	3.6×5.4	PX-33654	77,990 (70,900)	6.8kg	AB	PX-43654	113,960 (103,600)	9.7kg	AB



WP-42448

WPF-001 垂幕入口ファスナー加工

11,000円(税込) ※1ヶ所あたり
10,000円(税別)

サイズ:180~210(cm)
【垂幕の長さに合わせて加工します。】

ファスナーでの開閉により
テント内へ入室が出来ます!



ウェイト丸型 10kg・20kgタイプ **NEW**

各種テントの固定用おもりです。
ご使用環境に合わせて利用出来ます。

材質：鋳物製 カラー：ブラック サイズ：10kgタイプ φ260 厚さ38(mm) 20kgタイプ φ260 厚さ95(mm)

運賃 AB

TA-183 (10kg) 13,750円(税込) 12,500円(税別)

TA-184 (20kg) 20,900円(税込) 19,000円(税別)



TA-183

TA-184

11 こかげテント

△△nakatentent

こかげシリーズは当社オリジナルメッシュ生地を使用
UVカット加工で紫外線約80%カット

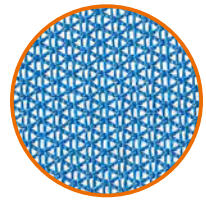

メッシュ
拡大写真

こかげ平屋根型テント 防炎 UV NEW



強い日差しをさえぎり、
さわやかな風を通します。

WPF-3060



WPF-3060
291,500円(税込)

265,000円(税別) 運賃 W

サイズ: W300×D600×H212~248(cm)
 生地: エステルメッシュ
 フレーム: アルミ角(6本支柱: 5段高さ調整)
 重量: 52kg(幕7kg/フレーム45kg)
 付属品: サイドパネル180×290(cm)×2枚
 フレーム収納カバー、ロープ、杭

カラーバリエーション

ブルー(2) イエロー(4) グリーン(6)

サイズ



遊具の中でも活躍します。



標準装備のサイドパネルで
日かげの調整が出来ます。

こかげワイドテント 防炎 UV



WPS-2424-2



WPS-2448-4

品番	価格(税別)円	サイズ(cm)		収納サイズ (cm)	重量 (約)	運賃
		間口×奥行×軒高×棟高	間口×奥行×棟高			
WPS-2424	147,620 (134,200)	240×240×185×274	28×28×130	22kg	ZB	
WPS-2436	191,510 (174,100)	240×360×178×293	24×31×127	31kg	V	
WPS-2448	200,200 (182,000)	240×480×185×301	49×28×130	40kg	V	
WPS-3030	189,860 (172,600)	300×300×225×353	24×24×158	29kg	V	
WPS-3045	234,520 (213,200)	300×450×225×353	24×31×158	38kg	V	
WPS-3060	257,400 (234,000)	300×600×225×353	24×41×158	50kg	W	

カラーバリエーション

●WPS-2424 ●WPS-2436 ●WPS-2448
 ●WPS-3030 ●WPS-3045 ●WPS-3060

ブルー(2) イエロー(4) グリーン(6)

生地: 防炎エステルメッシュ(UVカット加工)
 材質: スチール、アルミ ※WPS-2424と-2448のフレームはオールアルミです。
 付属品: 収納バッグ、杭、ロープ

こかげレギュラーテント 防炎 UV



品番	種類	面積	サイズ(cm) 奥行×間口×棟高	価格(税別)円	重量 (約)	運賃
PDS-02	2号型	約3坪 約(1.5間×2.0間)	269×354×278	174,020 (158,200)	46kg	W
PDS-03	3号型	約6坪 約(2.0間×3.0間)	354×534×304	284,130 (258,300)	81kg	X
PDS-04	4号型	約8坪 約(2.0間×4.0間)	354×704×304	332,420 (302,200)	88kg	Y

パイプ: 高張力鋼パイプφ31.8×1.4t(トップコートノンクロムタイプ透明塗装仕上げ)
 生地: 防炎エステルメッシュ(UVカット加工)
 付属品: 杭4本、ロープ4本



PDS-02

テント

防護パット

マット

ブロック

遊具

その他

エアゲート 防災



※文字はオプションです。 H-300A(使用例)



H-300C

いろんなイベントに活躍します。

屋内外で使用でき、軽量でコンパクト!
送風機内蔵で外観はスマート!
下部にベケットがついて、万国旗等の
つり下げが出来ます。



送風機：単相100V、0.1kw
材 質：エステルターポリン
カラー：ホワイト(1)、ライトブルー(3)、イエロー(4)、ライトグリーン(7)、レッド(8)
※カラーはご指定下さい。
付属品：杭4本、ロープ4本、砂袋

品番	品名	価格(税別)円	重量(約)	
H-300A	アーチ小	252,450 (229,500)	20kg	D
H-300B	アーチ大	360,910 (328,100)	28kg	J
H-300C	門型	272,580 (247,800)	19kg	D

◆ぶら下用鳩目付

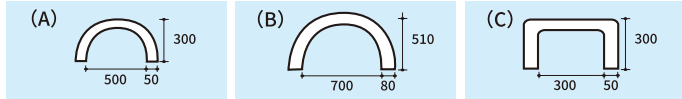

エアゲート 立て方動画QR



- YouTube -

エアゲート文字入れ価格

黒文字 50cm角(片面のみ)
角ゴシック体

(記載例) **退場門**

21,450円(税込)
19,500円(税別)

色指定・指定文字の場合は別途お見積り致します。

イベントテント 防災



イベント用テントの新しい仲間。

パイプ：高張力鋼パイプφ31.8×1.4t(トップコートノンクロムタイプ透明塗仕上げ)
生地：エステルターポリン 付属品：杭4本、ロープ4本

カラーバリエーション

●PYT-02

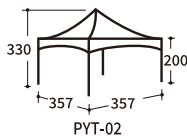
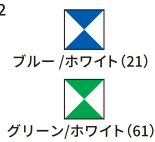

●PYT-03

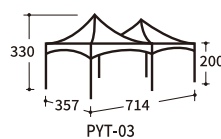
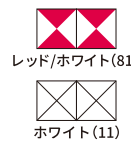
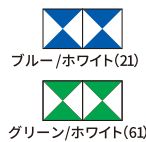

PYT-03

品番	サイズ(間)	広さ		巾(A)(cm)	長さ(B)(cm)	軒高(C)(cm)	全高(D)(cm)	価格(税別)円	重量(約)	運賃
		(m ²)	(坪)							
PYT-02	2×2 (1スパン)	12.8	4	357	357	200	330	373,560 (339,600)	66kg	ZZ
PYT-03	2×4 (2スパン)	25.5	8	357	714	200	330	624,250 (567,500)	118kg	ZZ

*横垂幕は別途お見積り致します。

こかげパラソルスクエアー 防災 UV



紫外線をおさえ
さわやかな光りと
風の下で

YPV-2424



専用の支台(ベース)も
標準装備

YPV-2424
153,450円(税込)

139,500円(税別) 運賃 ZZ

サイズ：W280×D280×H252cm
生地：エステルメッシュ/エステルオックス
フレーム：アルミφ45mm(8本骨仕様)
支台：スチール
重量：30kg(本体13kg/支台17kg)
ロープ滑車開閉機構、固定杭×4本付

こかげパラソルの
開き方



- YouTube -

カラーバリエーション

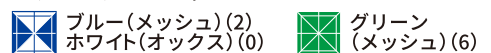

円柱用Cタイプ防護パット

建物の支柱・運動場の柱・公園の街灯などの安全対策に最適。ロープで簡単取付



サイズ(cm) 高さ×幅×厚さ	品番	円柱用Cタイプ	価格(税別)円	運賃
200×120×4	TP-116C	防護パット30φ用	43,890 (39,900)	D
200×104×4	TP-117C	防護パット25φ用	40,480 (36,800)	C
200×88×4	TP-118C	防護パット20φ用	37,400 (34,000)	B

素 材：外被/エステル6号防水帆布 芯材/特殊ウレタン

円柱用Cタイプ

円柱用Wタイプ防護パット

※ロープ等は別売です。
4mmロープ(PP) [3m110円(税込)]



サイズ(cm) 高さ×幅×厚さ	品番	円柱用Wタイプ	価格(税別)円	運賃
200×120×4	TP-116W	防護パット120	43,890 (39,900)	D
200×104×4	TP-117W	防護パット104	40,480 (36,800)	C
200×88×4	TP-118W	防護パット88	37,400 (34,000)	B

素 材：外被/エステル6号防水帆布 芯材/特殊ウレタン

円柱用Wタイプ

角パット

ラグビーゴール・フラッグ、鉄棒支柱などの安全対策に最適。マジックテープで簡単取付

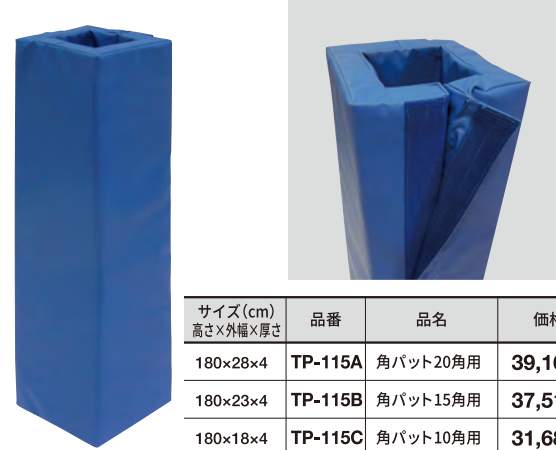

サイズ(cm) 高さ×外幅×厚さ	品番	品名	価格(税別)円	運賃
180×28×4	TP-115A	角パット20角用	39,160 (35,600)	B
180×23×4	TP-115B	角パット15角用	37,510 (34,100)	B
180×18×4	TP-115C	角パット10角用	31,680 (28,800)	B

素 材：外被/エステルターポリン 芯材/特殊ウレタン
マジックテープ

ポールパット

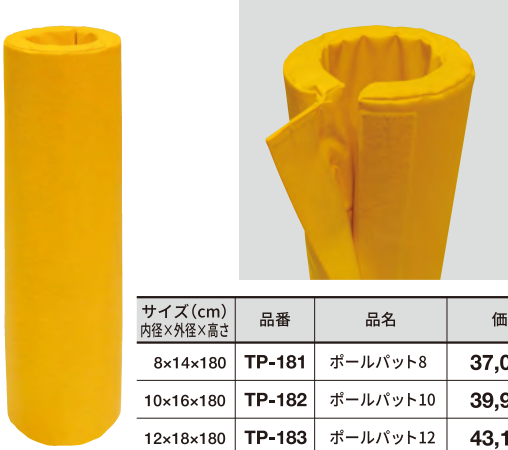

サイズ(cm) 内径×外径×高さ	品番	品名	価格(税別)円	運賃
8×14×180	TP-181	ポールパット8	37,070 (33,700)	B-2
10×16×180	TP-182	ポールパット10	39,930 (36,300)	B-2
12×18×180	TP-183	ポールパット12	43,120 (39,200)	B
15×21×180	TP-185	ポールパット15	48,180 (43,800)	B
20×26×180	TP-186	ポールパット20	58,190 (52,900)	B

素 材：外被/エステルターポリン、芯材/特殊ウレタン
マジックテープ



各素材のカラー一覧はWEB上でご覧ください



カラーバリエーション・特徴

素材	カラーバリエーション	特徴	主な使用用途	デメリット
エステル帆布	グリーン、ブルー	樹脂接着が強く、引裂・耐摩耗性・耐光性に優れている為、屋外使用に適している。	トラックシート・パイプテント等	色数が少ない。
ターポリン	グリーン、グレー、イエロー、ネイビー、オレンジ	カラーバリエーションが豊富かつ防水・防汚・防炎に優れている為、汎用性が高い。	建築養生・横断幕・間仕切・野積等	エステル帆布に比べ引裂・耐摩耗性に弱い。
レーザー	ブルー、パールイエロー、グリーン、イエロー、ブラウン	カラーバリエーションが豊富かつ質感が高い為、カジュアルな空間からシックな空間まで幅広く使用出来る。	屋内防護パット、キッズランド	耐光性・耐水性が弱く屋外使用に適さない。

テント

防護パット

マット

ブロック

遊具

その他

屋内壁面防護パット ※要見積り

体育館、保育園、福祉施設、病院など、屋内の様々な場所の安全対策に最適



設置例

屋内の安全対策にぴったり!

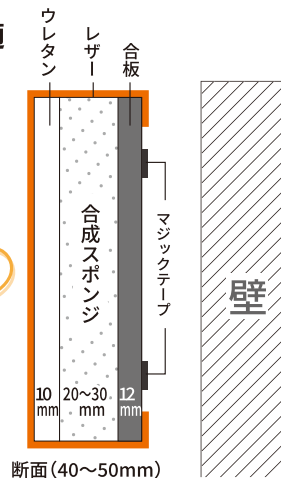

参考価格(※穴あけ加工は別途見積りとなります。)

サイズ(cm) 厚さ×幅×高さ	品番	屋内壁面防護パット	参考価格(税別)円	運賃
4×90×180	YH-111	難燃レザー 40	要見積り	ZZ
5×90×180	YH-112	難燃レザー 50	要見積り	ZZ

サイズ(cm) 厚さ×幅×高さ	品番	屋内壁面防護パット	参考価格(税別)円	運賃
4×90×180	YH-113	ターポリン40	要見積り	ZZ
5×90×180	YH-114	ターポリン50	要見積り	ZZ

屋外壁面防護パット ※要見積り



設置例

コンクリート壁、階段下などの危険箇所に安全をフラットバー固定

サイズ(cm) 厚さ×幅×高さ	品番	品名	参考価格(税別)円	運賃
4×90×180	TP-110	屋外壁面防護パット	要見積り	ZZ

素材：外被/エステル6号防水帆布 芯材/ポリエチレン

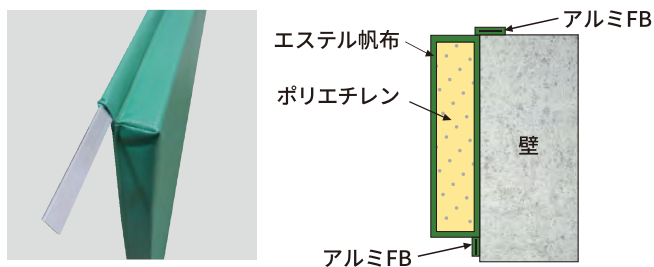

※フラットバーは別売です。

野球場防護パット ※設計見積 (施工がともなう為、設計見積になります。)



設置例

YH-110 運賃 ZZ
屋外セーフティクッションフェンスの構造
バックネット、内外野のコンクリート壁、
出入口などに

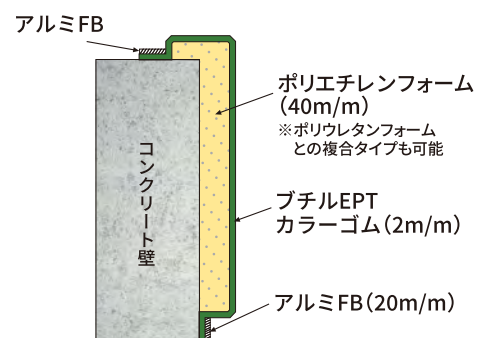

ダッグアウト用防護パット

YH-109 設計見積 運賃 ZZ

素材：外被/エステルターポリン 芯材/ポリエチ

怪我の多いダッグアウトにロープで簡単取付

取り付けカンタン!



設置例

※パット製品の別注品についてもご相談ください。

野外用下敷きマット

生地：エステルターポリン
芯材：ポリエチレン
付属品：杭4本

鉄棒・ブランコ・すべり台からの着地時・落下時の衝撃を吸収します。



MP-121



MP-120

■カラーバリエーション



サイズ(cm) 幅×長さ×厚さ	品番	価格(税別)円	運賃
90×180×3	MP-120	30,140 (27,400)	A
120×180×3	MP-121	41,690 (37,900)	B
150×180×3	MP-122	48,180 (43,800)	C

補助台

AZ-6812 202,730円(税込) 運賃 N
184,300円(税別)

サイズ：60×80×120cm
生地：エステルターポリン
芯材：ポリエチレン
重量：約14kg

サイズ60×80×120cm
軽くて持ち運び簡単!

バレーボール・体操等の
様々な競技のプレーをサポートします。



■カラーバリエーション

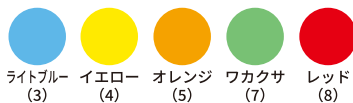

バレーボール支柱用パット

TP-113B 37,290円(税込) 運賃 B
33,900円(税別)

(2枚1セット)

サイズ：長さ180×幅45×厚さ3cm
素材：外被/エステルターポリン
芯材/特殊ウレタン

バンドによる締め付けで
どんな支柱にも取り付けできます。

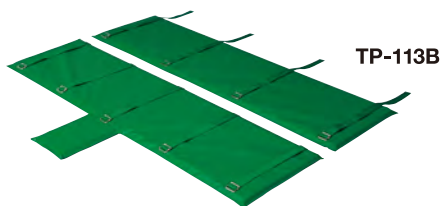

TP-113B



バスケットゴール用防護パット

TP-114 48,400円(税込) 運賃 B
44,000円(税別)

(1枚)ベルト仕様

サイズ：長さ150×幅150×厚さ4cm
素材：外被/エステル6号防水帆布
芯材/特殊ウレタン
重量：約11kg

マット縫により
芯材のかたよりを
防ぎます。



TP-114

クラッシュパット

HP-335 115,500円(税込) 運賃 O
105,000円(税別)

サイズ：150×200×30cm(ベケット3カ所)
素材：外被/エステル防水帆布6200
芯材/ウレタンフォーム
厚さ：30cm
重量：約20kg

置くだけの
自立式なので、
簡単に
設置出来ます。

吊下げ出来る
ベケット付



HP-335

テント

防護パット

マット

ブロック

遊具

その他

Sports mat

各種マット

安全に楽しく
様々な場面をサポート



安心安全で
確かな品質!

うれしい
選べる4色!



体育遊びで
子供たちにも
大人気!



17 ウレタンマット

■ウレタンマット選択の目安

機能	防水帆布	エステル白3号	滑り止め	アーチェリーネット	防菌防臭
用途	野外での使用・設置に	肌触りの良いやわらかい生地	マットの移動を抑制します	陸上部などスパイク使用に	臭い・菌を防止加工している
掲載ページ	P17・19	P18・20	P20	P21	P17～21



HS-650
(グリーン)



HS-639
(ブルー)

2つに折りたたんだ状態でも使用可能です。
折りたたむことによって収納、運搬が容易です。



ウレタンマット

(屋内・屋外兼用)

サイズ(cm) 幅×長さ×高さ	ウレタン+マットカバー				交換用マットカバーのみ		
	品番 グリーン	価格・円 (税別)	重量 (約)	運賃	品番 グリーン	価格・円 (税別)	運賃
150×200×20	H-320	88,220 (80,200)	14kg	M	K-320	39,270 (35,700)	AB
150×200×30	H-330	114,620 (104,200)	20kg	O	K-330	42,130 (38,300)	AB
200×300×20	H-620	167,860 (152,600)	28kg	P	K-620	71,830 (65,300)	AB
200×300×30	H-630	218,900 (199,000)	38kg	Q	K-630	75,900 (69,000)	AB
200×300×40	H-640	274,010 (249,100)	48kg	R	K-640	83,930 (76,300)	AB
200×300×50	H-650	326,920 (297,200)	58kg	ZZ	K-650	89,760 (81,600)	AB
200×400×30	H-830	373,780 (339,800)	49kg	R	K-830	97,460 (88,600)	A
200×400×40	H-840	359,810 (327,100)	65kg	ZZ	K-840	107,030 (97,300)	A
200×400×50	H-850	432,080 (392,800)	77kg	ZZ	K-850	116,600 (106,000)	A
300×300×30	H-930	都度見積	56kg	ZZ	K-930	108,240 (98,400)	A
300×300×50	H-950	都度見積	86kg	ZZ	K-950	127,490 (115,900)	A

素 材：外被/エステル6号防水帆布グリーン(メッシュ空気抜き付)
芯材/ウレタンフォーム

ウレタンマット2つ折

(屋内・屋外兼用)

サイズ(cm) 幅×長さ×高さ	ウレタン+マットカバー				交換用マットカバーのみ		
	品番 グリーン	価格・円 (税別)	重量 (約)	運賃	品番 グリーン	価格・円 (税別)	運賃
150×200×20	H-324	94,380 (85,800)	15kg	M	K-324	45,430 (41,300)	AB
150×200×30	H-334	121,990 (110,900)	20kg	O	K-334	49,500 (45,000)	AB
200×300×20	H-624	176,110 (160,100)	29kg	P	K-624	80,080 (72,800)	AB
200×300×30	H-634	228,910 (208,100)	39kg	Q	K-634	85,910 (78,100)	AB
200×300×40	H-644	288,640 (262,400)	50kg	R	K-644	98,560 (89,600)	AB
200×300×50	H-654	347,270 (315,700)	60kg	ZZ	K-654	110,110 (100,100)	AB
200×400×30	H-834	299,970 (272,700)	52kg	R	K-834	109,890 (99,900)	A
200×400×40	H-844	375,760 (341,600)	66kg	ZZ	K-844	122,980 (111,800)	A
200×400×50	H-854	451,660 (410,600)	79kg	ZZ	K-854	136,180 (123,800)	A
300×300×30	H-934	447,480 (406,800)	58kg	ZZ	K-934	136,840 (124,400)	A
300×300×50	H-954	672,870 (611,700)	88kg	ZZ	K-954	156,420 (142,200)	A

素 材：外被/エステル6号防水帆布グリーン(メッシュ空気抜き付)
芯材/ウレタンフォーム

エステル6号防水帆布防菌・防臭仕様で、衛生面・耐久性に優れたセーフティマットです。

防菌・防臭ウレタンマット

(屋内・屋外兼用)

サイズ(cm) 幅×長さ×高さ	ウレタン+マットカバー				重量 (約)	運賃
	品番 グリーン	価格・円 (税別)	品番 ブルー	価格・円 (税別)		
150×200×20	HS-320	90,090 (81,900)	HS-328	93,390 (84,900)	14kg	M
150×200×30	HS-330	116,710 (106,100)	HS-338	120,230 (109,300)	20kg	O
200×300×20	HS-620	171,490 (155,900)	HS-628	177,430 (161,300)	28kg	P
200×300×30	HS-630	222,640 (202,400)	HS-638	229,020 (208,200)	38kg	Q
200×300×40	HS-640	278,190 (252,900)	HS-648	285,230 (259,300)	48kg	R
200×300×50	HS-650	333,630 (303,300)	HS-658	341,550 (310,500)	58kg	ZZ
200×400×30	HS-830	378,620 (344,200)	HS-838	386,870 (351,700)	49kg	R
200×400×40	HS-840	480,260 (436,600)	HS-848	489,390 (444,900)	65kg	ZZ
200×400×50	HS-850	581,680 (528,800)	HS-858	591,800 (538,000)	77kg	ZZ
300×300×30	HS-930	都度見積	HS-938	都度見積	56kg	ZZ
300×300×50	HS-950	都度見積	HS-958	都度見積	86kg	ZZ

素 材：外被/エステル6号防水帆布防菌・防臭仕様グリーン・ブルー(メッシュ空気抜き付)
芯材/ウレタンフォーム

防菌・防臭ウレタンマット2つ折

(屋内・屋外兼用)

サイズ(cm) 幅×長さ×高さ	ウレタン+マットカバー				重量 (約)	運賃
	品番 グリーン	価格・円 (税別)	品番 ブルー	価格・円 (税別)		
150×200×20	HS-324	96,580 (87,800)	HS-329	100,210 (91,100)	15kg	M
150×200×30	HS-334	124,410 (113,100)	HS-339	128,370 (116,700)	20kg	O
200×300×20	HS-624	180,180 (163,800)	HS-629	186,560 (169,600)	29kg	P
200×300×30	HS-634	233,200 (212,000)	HS-639	240,130 (218,300)	39kg	Q
200×300×40	HS-644	293,590 (266,900)	HS-649	301,620 (274,200)	50kg	R
200×300×50	HS-654	352,770 (320,700)	HS-659	361,900 (329,000)	60kg	ZZ
200×400×30	HS-834	391,710 (356,100)	HS-839	400,510 (364,100)	52kg	R
200×400×40	HS-844	496,980 (451,800)	HS-849	507,100 (461,000)	66kg	ZZ
200×400×50	HS-854	602,250 (547,500)	HS-859	613,580 (557,800)	79kg	ZZ
300×300×30	HS-934	445,720 (405,200)	HS-939	455,730 (414,300)	58kg	ZZ
300×300×50	HS-954	679,250 (617,500)	HS-959	691,900 (629,000)	88kg	ZZ

素 材：外被/エステル6号防水帆布防菌・防臭仕様グリーン・ブルー(メッシュ空気抜き付)
芯材/ウレタンフォーム

【交換用カバーは別注で対応出来ます。】



運賃価格はQRコードよりご確認ください。

室内での運動に最適。
柔軟性に富んだセーフティマットです。



配達に
関して

通常運転手1人での配達となっております。
荷下ろしの際はお客様に補佐をお願いしております。
玄関先以外への納品(2階以上の場所等)、2人以上での
納品を希望される場合は別途実費を申し受けます。



H-331



H-333

ウレタンマット

(屋内用)

サイズ(cm) 幅×長さ×厚さ	ウレタン+マットカバー				交換用マットカバーのみ		
	品番	価格・円 (税別)	重量 (約)	運賃	品番	価格・円 (税別)	運賃
100×200×20	H-221	60,280 (54,800)	8kg	M	K-221	27,060 (24,600)	AB
150×200×20	H-321	84,150 (76,500)	12kg	M	K-321	35,200 (32,000)	AB
150×200×30	H-331	110,660 (100,600)	17kg	O	K-331	38,170 (34,700)	AB
200×300×20	H-621	161,040 (146,400)	24kg	P	K-621	65,010 (59,100)	AB
200×300×30	H-631	212,300 (193,000)	34kg	Q	K-631	69,300 (63,000)	AB
200×300×40	H-641	267,850 (243,500)	44kg	R	K-641	77,770 (70,700)	AB
200×300×50	H-651	323,290 (293,900)	53kg	ZZ	K-651	86,130 (78,300)	AB
200×400×30	H-831	365,640 (332,400)	46kg	R	K-831	89,320 (81,200)	A
200×400×50	H-851	568,700 (517,000)	72kg	ZZ	K-851	109,450 (99,500)	A
300×300×30	H-931	都度見積	52kg	ZZ	K-931	98,890 (89,900)	A
300×300×50	H-951	都度見積	82kg	ZZ	K-951	119,020 (108,200)	A

素 材：外被/エステル3号帆布(メッシュ空気抜き付)
芯材/ウレタンフォーム

ウレタンマット2つ折

(屋内用)

サイズ(cm) 幅×長さ×厚さ	ウレタン+マットカバー				交換用マットカバーのみ		
	品番	価格・円 (税別)	重量 (約)	運賃	品番	価格・円 (税別)	運賃
150×200×20	H-323	90,420 (82,200)	12kg	M	K-323	41,470 (37,700)	AB
150×200×30	H-333	118,250 (107,500)	18kg	O	K-333	45,760 (41,600)	AB
200×300×20	H-623	169,070 (153,700)	25kg	P	K-623	73,040 (66,400)	AB
200×300×30	H-633	222,090 (201,900)	35kg	Q	K-633	79,090 (71,900)	AB
200×300×40	H-643	282,370 (256,700)	45kg	R	K-643	92,290 (83,900)	AB
200×300×50	H-653	341,660 (310,600)	55kg	T	K-653	104,500 (95,000)	AB
200×400×30	H-833	378,290 (343,900)	47kg	R	K-833	101,970 (92,700)	A
200×400×50	H-853	588,830 (535,300)	74kg	UB	K-853	129,580 (117,800)	A
300×300×30	H-933	429,000 (390,000)	53kg	ZZ	K-933	118,360 (107,600)	A
300×300×50	H-953	663,960 (603,600)	83kg	ZZ	K-953	147,510 (134,100)	A

素 材：外被/エステル3号帆布(メッシュ空気抜き付)
芯材/ウレタンフォーム

防災・防菌・防臭ウレタンマット

(屋内用)



サイズ(cm) 幅×長さ×厚さ	ウレタン+マットカバー				交換用マットカバーのみ		
	品番	価格・円 (税別)	重量 (約)	運賃	品番	価格・円 (税別)	運賃
100×200×20	HBW-221	64,900 (59,000)	8kg	M	KBW-221	31,680 (28,800)	AB
150×200×20	HBW-321	90,860 (82,600)	12kg	M	KBW-321	41,910 (38,100)	AB
150×200×30	HBW-331	117,590 (106,900)	17kg	O	KBW-331	45,100 (41,000)	AB
200×300×20	HBW-621	174,130 (158,300)	24kg	P	KBW-621	78,100 (71,000)	AB
200×300×30	HBW-631	225,610 (205,100)	34kg	Q	KBW-631	82,610 (75,100)	AB
200×300×40	HBW-641	281,490 (255,900)	44kg	R	KBW-641	91,410 (83,100)	AB
200×300×50	HBW-651	337,480 (306,800)	53kg	ZZ	KBW-651	100,320 (91,200)	AB
200×400×30	HBW-831	383,130 (348,300)	46kg	R	KBW-831	106,810 (97,100)	A
200×400×50	HBW-851	587,180 (533,800)	72kg	ZZ	KBW-851	127,930 (116,300)	A
300×300×30	HBW-931	都度見積	52kg	ZZ	KBW-931	118,580 (107,800)	A
300×300×50	HBW-951	都度見積	82kg	ZZ	KBW-951	139,810 (127,100)	A

素 材：外被/エステル3号帆布防災・防菌・防臭仕様(メッシュ空気抜き付)
芯材/ウレタンフォーム

防災・防菌・防臭ウレタンマット2つ折

(屋内用)



サイズ(cm) 幅×長さ×厚さ	ウレタン+マットカバー				交換用マットカバーのみ		
	品番	価格・円 (税別)	重量 (約)	運賃	品番	価格・円 (税別)	運賃
150×200×20	HBW-323	97,570 (88,700)	12kg	M	KBW-323	48,620 (44,200)	AB
150×200×30	HBW-333	125,620 (114,200)	18kg	O	KBW-333	53,130 (48,300)	AB
200×300×20	HBW-623	182,600 (166,000)	25kg	P	KBW-623	86,570 (78,700)	AB
200×300×30	HBW-633	235,950 (214,500)	35kg	Q	KBW-633	92,950 (84,500)	AB
200×300×40	HBW-643	296,890 (269,900)	45kg	R	KBW-643	106,810 (97,100)	AB
200×300×50	HBW-653	356,730 (324,300)	55kg	T	KBW-653	119,570 (108,700)	AB
200×400×30	HBW-833	396,440 (360,400)	47kg	R	KBW-833	120,120 (109,200)	A
200×400×50	HBW-853	608,410 (553,100)	74kg	UB	KBW-853	149,160 (135,600)	A
300×300×30	HBW-933	447,700 (407,000)	53kg	ZZ	KBW-933	137,060 (124,600)	A
300×300×50	HBW-953	686,180 (623,800)	83kg	ZZ	KBW-953	169,730 (154,300)	A

素 材：外被/エステル3号帆布防災・防菌・防臭仕様(メッシュ空気抜き付)
芯材/ウレタンフォーム



△△nakatutent

配達に関して

通常運転手1人での配達となっております。荷下ろしの際はお客様に補佐をお願いしております。
玄関先以外への納品(2階以上の場所等)、2人以上での納品を希望される場合は別途実費を申し受けます。

防災・防菌・防臭ウレタンマット



(屋内・屋外兼用)



HB-650

防災・防菌・防臭ウレタンマット2ツ折



(屋内・屋外兼用)



HB-634

サイズ(cm) 幅×長さ×厚さ	ウレタン+マットカバー				交換用マットカバーのみ		
	品番	価格・円 (税別)	重量 (約)	運賃	品番	価格・円 (税別)	運賃
150×200×20	HB-320	93,500 (85,000)	14kg	M	KB-320	44,440 (40,400)	AB
150×200×30	HB-330	121,330 (110,300)	20kg	O	KB-330	47,740 (43,400)	AB
200×300×20	HB-620	179,960 (163,600)	28kg	P	KB-620	81,840 (74,400)	AB
200×300×30	HB-630	233,530 (212,300)	38kg	Q	KB-630	86,460 (78,600)	AB
200×300×40	HB-640	291,830 (265,300)	48kg	R	KB-640	95,700 (87,000)	AB
200×300×50	HB-650	350,020 (318,200)	58kg	ZZ	KB-650	104,830 (95,300)	AB
200×400×30	HB-830	393,910 (358,100)	49kg	R	KB-830	111,540 (101,400)	A
200×400×40	HB-840	499,070 (453,700)	65kg	ZZ	KB-840	122,540 (111,400)	A
200×400×50	HB-850	604,120 (549,200)	77kg	ZZ	KB-850	133,540 (121,400)	A
300×300×30	HB-930	都度見積	56kg	ZZ	KB-930	123,750 (112,500)	A
300×300×50	HB-950	都度見積	86kg	ZZ	KB-950	145,750 (132,500)	A

素材：外被/エステル6号防水帆布防菌・防臭仕様グリーン(メッシュ空気抜き付)
芯材/ウレタンフォーム

サイズ(cm) 幅×長さ×厚さ	ウレタン+マットカバー				交換用マットカバーのみ		
	品番	価格・円 (税別)	重量 (約)	運賃	品番	価格・円 (税別)	運賃
150×200×20	HB-324	100,320 (91,200)	14kg	M	KB-324	51,260 (46,600)	AB
150×200×30	HB-334	129,470 (117,700)	20kg	O	KB-334	55,880 (50,800)	AB
200×300×20	HB-624	188,650 (171,500)	29kg	P	KB-624	90,530 (82,300)	AB
200×300×30	HB-634	244,200 (222,000)	39kg	Q	KB-634	97,130 (88,300)	AB
200×300×40	HB-644	307,010 (279,100)	50kg	R	KB-644	110,880 (100,800)	AB
200×300×50	HB-654	369,380 (335,800)	60kg	T	KB-654	124,190 (112,900)	AB
200×400×30	HB-834	405,680 (368,800)	52kg	R	KB-834	123,310 (112,100)	A
200×400×40	HB-844	514,910 (468,100)	66kg	UA	KB-844	138,380 (125,800)	A
200×400×50	HB-854	627,000 (570,000)	79kg	UB	KB-854	156,420 (142,200)	A
300×300×30	HB-934	468,160 (425,600)	58kg	ZZ	KB-934	150,480 (136,800)	A
300×300×50	HB-954	705,870 (641,700)	88kg	ZZ	KB-954	176,440 (160,400)	A

素材：外被/エステル6号防水帆布防菌・防臭仕様グリーン(メッシュ空気抜き付)
芯材/ウレタンフォーム

カラーウレタンマット

(屋内・屋外兼用)



HR-620

■カラーバリエーション



サイズ(cm) 幅×長さ×厚さ	ウレタン+マットカバー			
	品番	価格・円 (税別)	重量 (約)	運賃
150×200×20	HR-320	88,440 (80,400)	14kg	M
150×200×30	HR-330	114,840 (104,400)	20kg	O
200×300×20	HR-620	168,850 (153,500)	28kg	P
200×300×30	HR-630	219,890 (199,900)	38kg	Q
200×300×40	HR-640	275,110 (250,100)	48kg	R
200×300×50	HR-650	330,220 (300,200)	58kg	ZZ
200×400×30	HR-830	375,430 (341,300)	49kg	R
200×400×40	HR-840	476,630 (433,300)	65kg	ZZ
200×400×50	HR-850	577,720 (525,200)	77kg	ZZ

素材：外被/エステル防水帆布6200(メッシュ空気抜き付)
芯材/ウレタンフォーム

ウレタンマット3ツ折/防菌・防臭ウレタンマット3ツ折

(屋内・屋外兼用)

3ツ折にすることで、収納率を高め、
また、2ツ折に比べ中央部につぎ目
がなく安心して競技ができます。



HS-856

サイズ(cm) 幅×長さ×厚さ	ウレタン+ マットカバー		ウレタン+ 防菌・防臭仕様 マットカバー		重量 (約)	運賃
	品番	価格・円 (税別)	品番	価格・円 (税別)		
200×300(75+150+75)×30	H-636	240,900 (219,000)	HS-636	245,740 (223,400)	40kg	Q
200×300(75+150+75)×50	H-656	366,630 (333,300)	HS-656	373,120 (339,200)	61kg	ZZ
200×400(100+200+100)×30	H-836	398,090 (361,900)	HS-836	404,250 (367,500)	53kg	R
200×400(100+200+100)×50	H-856	616,770 (560,700)	HS-856	624,690 (567,900)	80kg	ZZ
300×300(75+150+75)×30	H-936	459,470 (417,700)	HS-936	458,150 (416,500)	59kg	ZZ
300×300(75+150+75)×50	H-956	697,730 (634,300)	HS-956	706,750 (642,500)	90kg	ZZ

素材：Hシリーズ外被/エステル6号防水帆布、グリーン(メッシュ空気抜き付)
HSシリーズ外被/エステル6号防水帆布防菌・防臭仕様、グリーン(メッシュ空気抜き付)
H・HSシリーズ芯材/ウレタンフォーム

テント

防護パット

アヒマ

ブロック

遊具

その他



運賃価格はQRコードよりご確認ください。

配達に関して

通常運転手1人での配達となっております。荷下ろしの際はお客様に補佐をお願いしております。玄関先以外への納品(2階以上の場所等)、2人以上での納品を希望される場合は別途実費を申し受けます。

屋内での使用時にマットが滑らないように、滑り止め生地を装着したウレタンマットです。

すべらないから安心!



HE-331



HE-333

ウレタンマット滑り止め付

(屋内用)

サイズ(cm) 幅×長さ×厚さ	ウレタン+マットカバー				交換用マットカバーのみ		
	品番	価格・円 (税別)	重量 (約)	運賃	品番	価格・円 (税別)	運賃
100×200×20	HE-221	63,910 (58,100)	8kg	M	KE-221	32,560 (29,600)	AB
150×200×20	HE-321	87,560 (79,600)	12kg	M	KE-321	40,480 (36,800)	AB
150×200×30	HE-331	154,330 (140,300)	17kg	O	KE-331	43,450 (39,500)	AB
200×300×20	HE-621	169,730 (154,300)	24kg	P	KE-621	75,680 (68,800)	AB
200×300×30	HE-631	220,990 (200,900)	34kg	Q	KE-631	79,860 (72,600)	AB
200×300×40	HE-641	276,540 (251,400)	44kg	R	KE-641	88,330 (80,300)	AB
200×300×50	HE-651	331,980 (301,800)	63kg	ZZ	KE-651	96,800 (88,000)	AB
200×400×30	HE-831	377,740 (343,400)	46kg	R	KE-831	103,290 (93,900)	A
200×400×50	HE-851	580,910 (528,100)	72kg	ZZ	KE-851	123,530 (112,300)	A

素材：外被/エステル3号帆布(メッシュ空気抜き付)
底面/滑り止め、芯材/ウレタンフォーム

ウレタンマット2ツ折滑り止め付

(屋内用)

サイズ(cm) 幅×長さ×厚さ	ウレタン+マットカバー				交換用マットカバーのみ		
	品番	価格・円 (税別)	重量 (約)	運賃	品番	価格・円 (税別)	運賃
150×200×20	HE-323	93,940 (85,400)	12kg	M	KE-323	46,860 (42,600)	AB
150×200×30	HE-333	165,110 (150,100)	18kg	O	KE-333	51,150 (46,500)	AB
200×300×20	HE-623	177,760 (161,600)	25kg	P	KE-623	83,710 (76,100)	AB
200×300×30	HE-633	230,780 (209,800)	35kg	Q	KE-633	89,650 (81,500)	AB
200×300×40	HE-643	291,170 (264,700)	45kg	R	KE-643	102,960 (93,600)	AB
200×300×50	HE-653	350,240 (318,400)	55kg	T	KE-653	115,060 (104,600)	AB
200×400×30	HE-833	390,500 (355,000)	47kg	R	KE-833	116,050 (105,500)	A
200×400×50	HE-853	601,040 (546,400)	74kg	UB	KE-853	143,660 (130,600)	A

素材：外被/エステル3号帆布(メッシュ空気抜き付)
底面/滑り止め、芯材/ウレタンフォーム

防災・防菌・防臭ウレタンマット滑り止め付

(屋内用)



サイズ(cm) 幅×長さ×厚さ	ウレタン+マットカバー				交換用マットカバーのみ		
	品番	価格・円 (税別)	重量 (約)	運賃	品番	価格・円 (税別)	運賃
100×200×20	HES-221	67,320 (61,200)	8kg	M	KES-221	35,970 (32,700)	AB
150×200×20	HES-321	92,180 (83,800)	12kg	M	KES-321	45,100 (41,000)	AB
150×200×30	HES-331	118,800 (108,000)	17kg	O	KES-331	48,180 (43,800)	AB
200×300×20	HES-621	178,420 (162,200)	24kg	P	KES-621	84,370 (76,700)	AB
200×300×30	HES-631	229,900 (209,000)	34kg	Q	KES-631	88,770 (80,700)	AB
200×300×40	HES-641	285,890 (259,900)	44kg	R	KES-641	97,680 (88,800)	AB
200×300×50	HES-651	341,660 (310,600)	63kg	ZZ	KES-651	106,480 (96,800)	AB
200×400×30	HES-831	389,510 (354,100)	46kg	R	KES-831	115,060 (104,600)	A
200×400×50	HES-851	593,560 (539,600)	72kg	ZZ	KES-851	136,180 (123,800)	A

素材：外被/エステル3号帆布防災・防菌・防臭仕様(メッシュ空気抜き付)
底面/滑り止め、芯材/ウレタンフォーム

防災・防菌・防臭ウレタンマット2ツ折滑り止め付

(屋内用)



サイズ(cm) 幅×長さ×厚さ	ウレタン+マットカバー				交換用マットカバーのみ		
	品番	価格・円 (税別)	重量 (約)	運賃	品番	価格・円 (税別)	運賃
150×200×20	HES-323	98,780 (89,800)	12kg	M	KES-323	51,700 (47,000)	AB
150×200×30	HES-333	126,830 (115,300)	18kg	O	KES-333	56,210 (51,100)	AB
200×300×20	HES-623	186,780 (169,800)	25kg	P	KES-623	92,730 (84,300)	AB
200×300×30	HES-633	240,240 (218,400)	35kg	Q	KES-633	99,110 (90,100)	AB
200×300×40	HES-643	301,290 (273,900)	45kg	R	KES-643	113,080 (102,800)	AB
200×300×50	HES-653	360,910 (328,100)	55kg	T	KES-653	125,730 (114,300)	AB
200×400×30	HES-833	400,950 (364,500)	47kg	R	KES-833	126,500 (115,000)	A
200×400×50	HES-853	612,810 (557,100)	74kg	UB	KES-853	155,430 (141,300)	A

素材：外被/エステル3号帆布防災・防菌・防臭仕様(メッシュ空気抜き付)
底面/滑り止め、芯材/ウレタンフォーム

マット滑り止めメッシュシート

マット、平均台、跳び箱の滑り止め、フローアの保護用に開発しました。非常に軽く、弾力性に優れて、衝撃に強く、吸収効果も高い滑り止めです。



サイズ(cm) 幅×長さ	品番	価格(税別)円	重量 (約)	運賃
90×200	YG-02	10,230 (9,300)	840g	A-2
90×300	YG-03	13,530 (12,300)	1,240g	A
90×500	YG-05	21,560 (19,600)	2,100g	B

生地：ポリエステルPVC加工

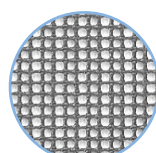

滑り止め拡大写真



YG-02 (使用例)



△△nakatutent

配達に関して

通常運転手1人での配達となっております。荷下ろしの際はお客様に補佐をお願いしております。玄関先以外への納品(2階以上の場所等)、2人以上での納品を希望される場合は別途実費を申し受けます。

リサイクルPETウレタンマット

再生生地使用



HRS-321

リサイクルPETウレタンマット2ツ折

再生生地使用



HRS-323

サイズ(cm) 幅×長さ×厚さ	ウレタン+マットカバー			
	品番	価格(税別)円	重量(約)	運賃
150×200×20	HRS-321	151,030 (137,300)	12kg	M
150×200×30	HRS-331	206,140 (187,400)	17kg	O
200×300×20	HRS-621	231,440 (210,400)	24kg	P
200×300×30	HRS-631	305,690 (277,900)	34kg	Q
200×300×40	HRS-641	375,540 (341,400)	44kg	R
200×300×50	HRS-651	445,500 (405,000)	53kg	ZZ

素材：外被/ペットボトル再生糸エステル4号防菌・防臭仕様(メッシュ空気抜き付)
底面/滑り止め、芯材/ウレタンフォーム

サイズ(cm) 幅×長さ×厚さ	ウレタン+マットカバー			
	品番	価格(税別)円	重量(約)	運賃
150×200×20	HRS-323	158,840 (144,400)	12kg	M
150×200×30	HRS-333	217,800 (198,000)	18kg	O
200×300×20	HRS-623	241,890 (219,900)	25kg	P
200×300×30	HRS-633	321,310 (292,100)	35kg	Q
200×300×40	HRS-643	395,560 (359,600)	45kg	R
200×300×50	HRS-653	468,600 (426,000)	55kg	T

素材：外被/ペットボトル再生糸エステル4号防菌・防臭仕様(メッシュ空気抜き付)
底面/滑り止め、芯材/ウレタンフォーム

アーチェリーウレタンマット

(屋内・屋外兼用)

上面にナイロンアーチェリーネットを使用し、やわらかなタッチで安全性を高めています。



H-632

スパイクの使用もOK。

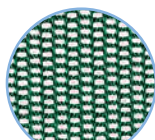

生地拡大写真



H-855

サイズ(cm) 幅×長さ×厚さ	ウレタン+マットカバー				交換用マットカバーのみ		
	品番	価格(税別)円	重量(約)	運賃	品番	価格(税別)円	運賃
200×300×30	H-632	269,500 (245,000)	38kg	Q	K-632	126,500 (115,000)	AB
200×300×40	H-642	318,450 (289,500)	48kg	R	K-642	128,370 (116,700)	AB
200×300×50	H-652	371,360 (337,600)	58kg	ZZ	K-652	134,200 (122,000)	AB
200×400×30	H-832	440,000 (400,000)	49kg	R	K-832	163,680 (148,800)	A
200×400×40	H-842	531,080 (482,800)	63kg	ZZ	K-842	163,240 (148,400)	A
200×400×50	H-852	631,730 (574,300)	77kg	ZZ	K-852	172,480 (156,800)	A

素材：外被・上面/アーチェリーネット(ナイロン)、側面・底面/エステル6号防水帆布グリーン、芯材/ウレタンフォーム

サイズ(cm) 幅×長さ×厚さ	ウレタン+マットカバー				交換用マットカバーのみ		
	品番	価格(税別)円	重量(約)	運賃	品番	価格(税別)円	運賃
200×300×30	H-635	280,830 (255,300)	39kg	Q	K-635	137,830 (125,300)	AB
200×300×40	H-645	330,000 (300,000)	50kg	R	K-645	139,920 (127,200)	AB
200×300×50	H-655	386,540 (351,400)	60kg	T	K-655	149,380 (135,800)	AB
200×400×30	H-835	452,100 (411,000)	52kg	R	K-835	175,780 (159,800)	A
200×400×40	H-845	545,710 (496,100)	66kg	UA	K-845	177,870 (161,700)	A
200×400×50	H-855	648,340 (589,400)	79kg	UB	K-855	189,090 (171,900)	A
200×400×70	H-875	857,340 (779,400)	100kg	ZZ	K-875	215,160 (195,600)	A

素材：外被・上面/アーチェリーネット(ナイロン)、側面・底面/エステル6号防水帆布グリーン、芯材/ウレタンフォーム

上面ソフトアーチェリーマット

スパイク等による本体マットの損傷を防いだり、クッション性を柔らげるための補助用マットとしてご使用ください。

サイズ(cm) 幅×長さ×厚さ	品番	価格(税別)円	運賃
200×300×5	H-612	172,920 (157,200)	P
200×400×5	H-812	225,390 (204,900)	P
300×300×10	H-912	317,460 (288,600)	UB

素材：外被・上面/アーチェリーネット(ナイロン)、側面・底面/エステル6号防水帆布グリーン、芯材/緩衝用特殊ウレタン

※固定用取り付けバンド付



H-612

テント

防護パット

アヒメ

ブロック

遊具

その他



運賃価格はQRコードよりご確認ください。

配達に関して

通常運転手1人での配達となっております。荷下ろしの際はお客様に補佐をお願いしております。玄関先以外への納品(2階以上の場所等)、2人以上での納品を希望される場合は別途実費を申し受けます。

ミニウレタン

素材：外被/エステル3号帆布白(メッシュ空気抜き付)
芯材/ウレタンフォーム

サイズ(cm) 幅×長さ×高さ	品番	価格(税別)円	重量 (約)	運賃
100×100×20	H-1020	44,550 (40,500)	4kg	D
180×180×20	H-1820	94,710 (86,100)	13kg	N
200×200×20	H-2020	115,390 (104,900)	16kg	N



H-1020

ミニカラーウレタンマット

RH-2011 **47,630**円(税込)
43,300円(税別) 運賃 D

サイズ：100×100×20cm
素材：外被表面/エステル4号帆布
抗菌・防臭・防バイ
芯材/ウレタンフォーム
カラー：ブルー(2)、イエロー(4)、グリーン(6)、レッド(8)
重量：約4kg



手軽に使える
ミニウレタン



RH-2011

棒高跳びウレタンマット

H-275 参考価格
2,585,000円(税込)
2,350,000円(税別)

上面：アーチェリーネット(ナイロン)
ウレタン5cm 1枚物1枚
下面前面：エステル6号防水帆布150×200×45/60cm 2枚
下面後面：エステル6号防水帆布200×250×60cm 4枚

運賃 ZZ

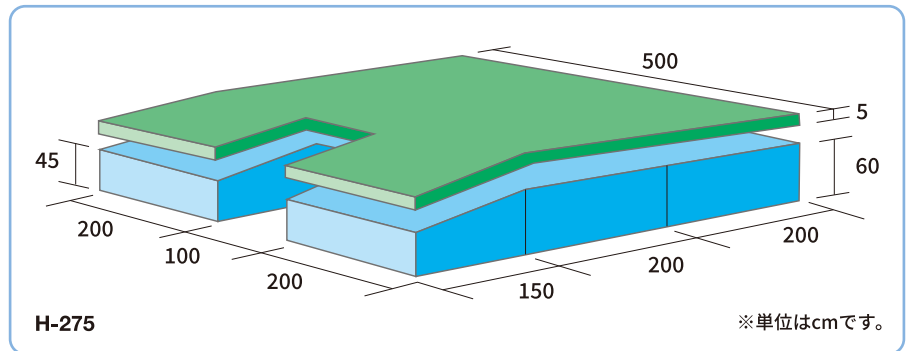

H-275

※単位はcmです。

走り高跳びウレタンマット

H-275A 参考価格
2,530,000円(税込)
2,300,000円(税別)

上面：アーチェリーネット(ナイロン)
ウレタン5cm 1枚物1枚
下面前面：エステル6号防水帆布30×360×60cm 1枚
下面後面：エステル6号防水帆布200×270×60cm 4枚

運賃 ZZ

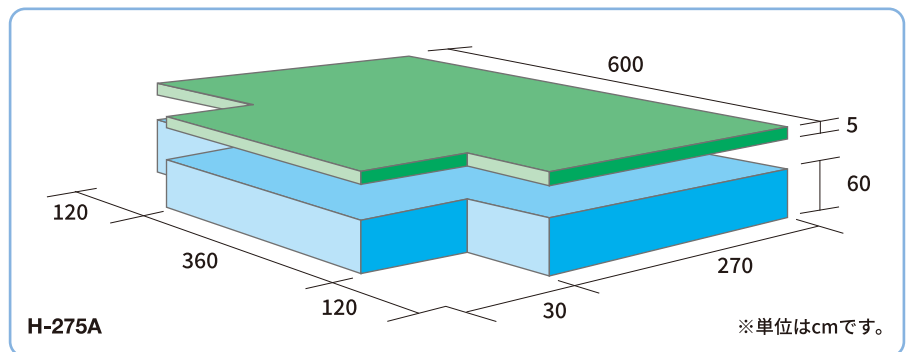

H-275A

※単位はcmです。

スイトール(吸水スポンジ)

YH-141 **9,680**円(税込)
8,800円(税別)

サイズ：33×33×10cm

運賃 A-2

グランド整備の必需品です。
吸収力のあるスイトールをどうぞ。



YH-141

1セット
10枚

△ nakatent

配達に関して

通常運転手1人での配達となっております。荷下ろしの際はお客様に補佐をお願いしております。
玄関先以外の納品(2階以上の場所等)、2人以上での納品を希望される場合は別途実費を申し受けます。

SG商品は製品安全協会の認定基準によって製造しています。



スポーツマット(ノーマルタイプ)



B-667

※マットの別注品についてもご相談ください。
※重量は目安です。

Bマット

合成スポンジ
(5cm)

合成スポンジ
(6cm)

重さ ★★★★★
柔らかさ ★☆☆☆☆

合成スポンジマット



Bマット断面図

ウレタンを粉砕して固めた芯材を1枚そのまま使用。
衝撃吸収力が感じられるマットです。

Cマット

5cm厚
PETフェルト(1cm)
合成スポンジ(3cm)
PETフェルト(1cm)

6cm厚
PETフェルト(1cm)
合成スポンジ(4cm)
PETフェルト(1cm)

重さ ★★★★★
柔らかさ ★★★★★

PETフェルト+
合成スポンジ



Cマット断面図

フェルトの弾力性と合成スポンジの衝撃吸収力を
合わせたマットです。

サイズ	使用帆布	厚さ	品番	価格(税別)円	運賃	重量(約)
90×180	6号	5cm	B-651	36,960 (33,600)	A	9kg
		6cm	B-661	38,940 (35,400)		9kg
	9号	5cm	B-951	34,540 (31,400)	A	9kg
		6cm	B-961	36,630 (33,300)		9kg
90×240	6号	5cm	B-652	50,050 (45,500)	B	12kg
		6cm	B-662	52,910 (48,100)		12kg
	9号	5cm	B-952	46,970 (42,700)	B	12kg
		6cm	B-962	49,830 (45,300)		12kg
90×300	6号	5cm	B-653	61,270 (55,700)	C	15kg
		6cm	B-663	64,790 (58,900)		15kg
	9号	5cm	B-953	57,420 (52,200)	C	15kg
		6cm	B-963	60,940 (55,400)		15kg
120×240	6号	5cm	B-654	66,550 (60,500)	C	17kg
		6cm	B-664	70,290 (63,900)		17kg
	9号	5cm	B-954	59,290 (53,900)	C	16kg
		6cm	B-964	63,030 (57,300)		16kg
120×300	6号	5cm	B-655	81,400 (74,000)	F	21kg
		6cm	B-665	86,130 (78,300)		21kg
	9号	5cm	B-955	72,380 (65,800)	F	19kg
		6cm	B-965	77,000 (70,000)		19kg
120×360	6号	5cm	B-656	97,680 (88,800)	I	24kg
		6cm	B-666	103,290 (93,900)		24kg
	9号	5cm	B-956	87,010 (79,100)	I	23kg
		6cm	B-966	92,620 (84,200)		23kg
120×600	6号	5cm	B-657	162,800 (148,000)	K	41kg
		6cm	B-667	172,590 (156,900)		41kg
	9号	5cm	B-957	145,090 (131,900)	K	39kg
		6cm	B-967	154,770 (140,700)		39kg
150×300	6号	5cm	B-658	91,190 (82,900)	I	26kg
		6cm	B-668	95,040 (86,400)		26kg
	9号	5cm	B-958	82,720 (75,200)	I	24kg
		6cm	B-968	86,570 (78,700)		24kg
150×600	6号	5cm	B-659	172,260 (156,600)	N	51kg
		6cm	B-669	180,180 (163,800)		51kg
	9号	5cm	B-959	155,760 (141,600)	N	48kg
		6cm	B-969	163,680 (148,800)		48kg

サイズ	使用帆布	厚さ	品番	価格(税別)円	運賃	重量(約)
90×180	6号	5cm	C-651	43,560 (39,600)	A	8kg
		6cm	C-661	45,540 (41,400)		9kg
	9号	5cm	C-951	41,250 (37,500)	A	8kg
		6cm	C-961	43,230 (39,300)		9kg
90×240	6号	5cm	C-652	58,960 (53,600)	B	10kg
		6cm	C-662	61,820 (56,200)		12kg
	9号	5cm	C-952	55,880 (50,800)	B	10kg
		6cm	C-962	58,740 (53,400)		12kg
90×300	6号	5cm	C-653	72,380 (65,800)	C	14kg
		6cm	C-663	75,900 (69,000)		14kg
	9号	5cm	C-953	68,420 (62,200)	C	13kg
		6cm	C-963	71,940 (65,400)		14kg
120×240	6号	5cm	C-654	76,120 (69,200)	C	15kg
		6cm	C-664	79,860 (72,600)		16kg
	9号	5cm	C-954	68,860 (62,600)	C	14kg
		6cm	C-964	72,600 (66,000)		15kg
120×300	6号	5cm	C-655	94,270 (85,700)	F	16kg
		6cm	C-665	99,000 (90,000)		19kg
	9号	5cm	C-955	85,250 (77,500)	F	15kg
		6cm	C-965	89,870 (81,700)		18kg
120×360	6号	5cm	C-656	112,970 (102,700)	I	19kg
		6cm	C-666	118,580 (107,800)		23kg
	9号	5cm	C-956	102,300 (93,000)	I	18kg
		6cm	C-966	107,910 (98,100)		21kg
120×600	6号	5cm	C-657	188,760 (171,600)	K	31kg
		6cm	C-667	198,440 (180,400)		37kg
	9号	5cm	C-957	170,940 (155,400)	K	28kg
		6cm	C-967	180,730 (164,300)		34kg
150×300	6号	5cm	C-658	111,760 (101,600)	I	20kg
		6cm	C-668	115,720 (105,200)		24kg
	9号	5cm	C-958	103,290 (93,900)	I	19kg
		6cm	C-968	107,250 (97,500)		22kg
150×600	6号	5cm	C-659	208,560 (189,600)	N	38kg
		6cm	C-669	216,370 (196,700)		46kg
	9号	5cm	C-959	192,060 (174,600)	N	35kg
		6cm	C-969	199,980 (181,800)		43kg

テント

防護パット

フェリス

ブロック

遊具

その他

主要なマットの特徴

■ マットの構造

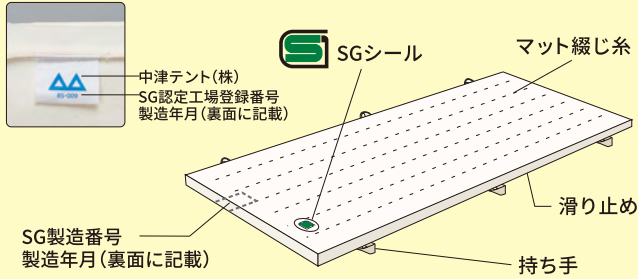

マット綴じ糸..... マット芯材とマットカバーを縫い、芯材のずれを防ぎます。
 SGシール ... 製品安全協会認定基準に合格した製品のみ表示があります。

やぶれにくい持ち手

持ち手には本体一体縫製と横手式縫製があります。本体一体式は持ち手が破れにくく運びやすい。使用時は持ち手を内側に入れる事で足などを引っ掛ける心配がありません。横手式は側面に持ち手があるため生地が破れやすいです。

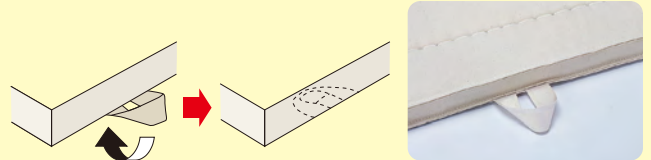

Fマット

5cm厚: ポリエチ(1cm), 合成スポンジ(3cm), ポリエチ(1cm)
 6cm厚: ポリエチ(1cm), 合成スポンジ(4cm), ポリエチ(1cm)

重さ ★★★★★
 柔らかさ ★★★★★

ポリエチ & 合成スポンジマット

Fマット断面図

合成スポンジの衝撃吸収力を抑えたマットです。

サイズ	使用帆布	厚さ	品番	価格(税別)円	運賃	重量(約)
90×180	6号	5cm	F-651	45,870 (41,700)	A	8kg
		6cm	F-661	47,960 (43,600)		8kg
	9号	5cm	F-951	43,560 (39,600)	A	8kg
		6cm	F-961	45,540 (41,400)		8kg
90×240	6号	5cm	F-652	62,260 (56,600)	B	11kg
		6cm	F-662	65,010 (59,100)		11kg
	9号	5cm	F-952	59,180 (53,800)	B	10kg
		6cm	F-962	61,930 (56,300)		10kg
90×300	6号	5cm	F-653	76,340 (69,400)	C	13kg
		6cm	F-663	79,860 (72,600)		13kg
	9号	5cm	F-953	72,490 (65,900)	C	13kg
		6cm	F-963	75,900 (69,000)		13kg
120×240	6号	5cm	F-654	80,850 (73,500)	C	15kg
		6cm	F-664	84,590 (76,900)		15kg
	9号	5cm	F-954	73,590 (66,900)	C	14kg
		6cm	F-964	77,440 (70,400)		14kg
120×300	6号	5cm	F-655	98,890 (89,900)	F	18kg
		6cm	F-665	103,510 (94,100)		18kg
	9号	5cm	F-955	89,760 (81,600)	F	17kg
		6cm	F-965	94,490 (85,900)		17kg
120×360	6号	5cm	F-656	117,700 (107,000)	I	22kg
		6cm	F-666	123,310 (112,100)		22kg
	9号	5cm	F-956	99,880 (90,800)	I	20kg
		6cm	F-966	112,640 (102,400)		20kg
120×600	6号	5cm	F-657	197,340 (179,400)	K	36kg
		6cm	F-667	207,020 (188,200)		36kg
	9号	5cm	F-957	179,630 (163,300)	K	34kg
		6cm	F-967	189,310 (172,100)		34kg
150×300	6号	5cm	F-658	118,030 (107,300)	I	24kg
		6cm	F-668	121,880 (110,800)		24kg
	9号	5cm	F-958	109,560 (99,600)	I	23kg
		6cm	F-968	113,520 (103,200)		23kg
150×600	6号	5cm	F-659	220,110 (200,100)	N	48kg
		6cm	F-669	227,920 (207,200)		48kg
	9号	5cm	F-959	203,610 (185,100)	N	45kg
		6cm	F-969	211,530 (192,300)		45kg

ジョイントマット



生地: 綿6号帆布

品名	サイズ(cm) 幅×長さ	品番	価格(税別)円	重量(約)	運賃
●ジョイントマット	90×300	DB-663	72,710 (66,100)	16kg	C
合成スポンジ (6cm)	120×300	DB-665	95,700 (87,000)	22kg	F
	120×600	DB-667	189,420 (172,200)	43kg	K

Aマット

PETフェルト (6cm) 重さ ★★★★★ 柔らかさ ★★★★★

フェルトマット

PET繊維をニードル(針)打ちで固めたフェルトを利用。着地時に弾力性が感じられるマットです。

Aマット断面図

サイズ	使用帆布	厚さ	品番	価格(税別)円	運賃	重量(約)
90×180	6号	6cm	A-661	60,830 (55,300)	A	8kg
	9号		A-961	56,870 (51,700)		8kg
90×240	6号	6cm	A-662	80,190 (72,900)	B	11kg
	9号		A-962	77,110 (70,100)		11kg
90×300	6号	6cm	A-663	98,230 (89,300)	C	14kg
	9号		A-963	94,270 (85,700)		13kg
120×240	6号	6cm	A-664	99,990 (90,900)	C	14kg
	9号		A-964	92,840 (84,400)		14kg
120×300	6号	6cm	A-665	125,180 (113,800)	F	18kg
	9号		A-965	116,050 (105,500)		17kg
120×360	6号	6cm	A-666	149,710 (136,100)	I	21kg
	9号		A-966	139,040 (126,400)		20kg
120×600	6号	6cm	A-667	248,050 (225,500)	K	35kg
	9号		A-967	230,340 (209,400)		33kg
150×300	6号	6cm	A-668	156,640 (142,400)	I	22kg
	9号		A-968	148,170 (134,700)		21kg
150×600	6号	6cm	A-669	294,470 (267,700)	N	44kg
	9号		A-969	278,080 (252,800)		41kg

△ nakatent

配達に関して

通常運転手1人での配達となっております。荷下ろしの際はお客様に補佐をお願いしております。
玄関先以外への納品(2階以上の場所等)、2人以上での納品を希望される場合は別途実費を申し受けます。

SG商品は製品安全協会の認定基準によって製造しています。



滑り止めマット(Qタイプ)

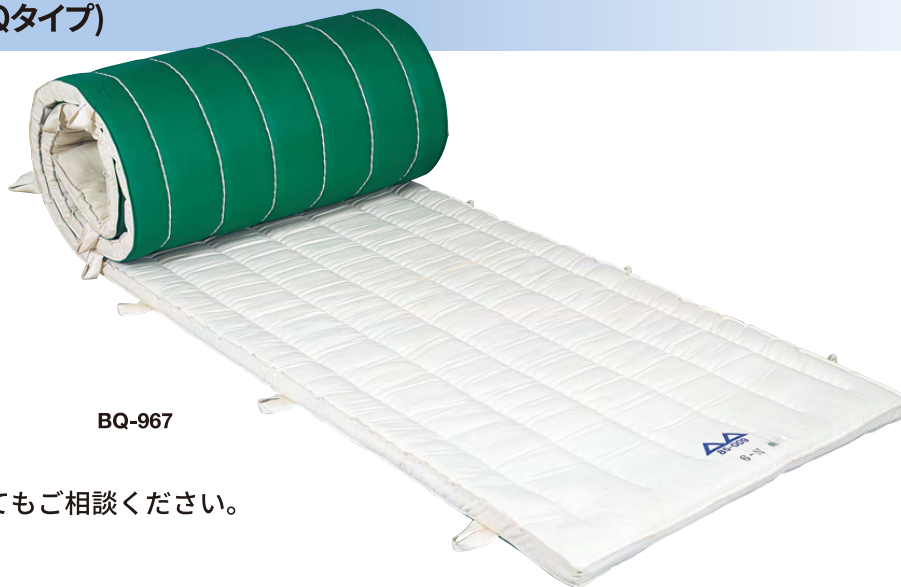

BQ-967

※マットの別注品についてもご相談ください。
※重量は目安です。

テント

防護パット

マット

ブロック

遊具

その他

BQマット

合成スポンジ(5cm) 滑り止め
合成スポンジ(6cm) 滑り止め

重さ ★★★★★
柔らかさ ★☆☆☆☆

合成スポンジマット

ウレタンを粉砕して固めた芯材を1枚そのまま使用。衝撃吸収力が感じられるマットです。

BQマット断面図

サイズ	使用帆布	厚さ	品番	価格(税別)円	運賃	重量(約)
90×180	6号	5cm	BQ-651	39,380 (35,800)	A	8kg
		6cm	BQ-661	41,470 (37,700)		8kg
	9号	5cm	BQ-951	38,060 (34,600)	A	8kg
		6cm	BQ-961	40,040 (36,400)		8kg
90×240	6号	5cm	BQ-652	53,240 (48,400)	B	11kg
		6cm	BQ-662	55,990 (50,900)		11kg
	9号	5cm	BQ-952	51,480 (46,800)	B	11kg
		6cm	BQ-962	54,340 (49,400)		11kg
90×300	6号	5cm	BQ-653	65,340 (59,400)	C	14kg
		6cm	BQ-663	68,750 (62,500)		14kg
	9号	5cm	BQ-953	63,140 (57,400)	C	14kg
		6cm	BQ-963	66,550 (60,500)		14kg
120×240	6号	5cm	BQ-654	71,060 (64,600)	C	16kg
		6cm	BQ-664	74,910 (68,100)		16kg
	9号	5cm	BQ-954	67,100 (61,000)	C	15kg
		6cm	BQ-964	70,950 (64,500)		15kg
120×300	6号	5cm	BQ-655	87,230 (79,300)	F	20kg
		6cm	BQ-665	91,850 (83,500)		41kg
	9号	5cm	BQ-955	82,280 (74,800)	F	20kg
		6cm	BQ-965	86,900 (79,000)		19kg
120×360	6号	5cm	BQ-656	104,610 (95,100)	I	23kg
		6cm	BQ-666	110,220 (100,200)		23kg
	9号	5cm	BQ-956	98,780 (89,800)	I	22kg
		6cm	BQ-966	104,390 (94,900)		22kg
120×600	6号	5cm	BQ-657	174,350 (158,500)	K	39kg
		6cm	BQ-667	184,030 (167,300)		39kg
	9号	5cm	BQ-957	164,670 (149,700)	K	37kg
		6cm	BQ-967	174,350 (158,500)		37kg
150×300	6号	5cm	BQ-658	101,200 (92,000)	I	24kg
		6cm	BQ-668	105,160 (95,600)		24kg
	9号	5cm	BQ-958	96,580 (87,800)	I	23kg
		6cm	BQ-968	100,540 (91,400)		23kg
150×600	6号	5cm	BQ-659	191,950 (174,500)	N	48kg
		6cm	BQ-669	199,870 (181,700)		48kg
	9号	5cm	BQ-959	183,150 (166,500)	N	47kg
		6cm	BQ-969	191,070 (173,700)		47kg

CQマット

5cm厚 PETフェルト(1cm) 滑り止め
合成スポンジ(3cm) PETフェルト(1cm)
6cm厚 PETフェルト(1cm) 滑り止め
合成スポンジ(4cm) PETフェルト(1cm)

重さ ★★★★★
柔らかさ ★★★★★

PETフェルト+合成スポンジ

フェルトの弾力性と合成スポンジの衝撃吸収力を合わせたマットです。

CQマット断面図

サイズ	使用帆布	厚さ	品番	価格(税別)円	運賃	重量(約)
90×180	6号	5cm	CQ-651	46,090 (41,900)	A	7kg
		6cm	CQ-661	48,070 (43,700)		8kg
	9号	5cm	CQ-951	44,660 (40,600)	A	7kg
		6cm	CQ-961	46,640 (42,400)		8kg
90×240	6号	5cm	CQ-652	62,150 (56,500)	B	9kg
		6cm	CQ-662	64,900 (59,000)		11kg
	9号	5cm	CQ-952	60,390 (54,900)	B	9kg
		6cm	CQ-962	63,250 (57,500)		11kg
90×300	6号	5cm	CQ-653	76,340 (69,400)	C	11kg
		6cm	CQ-663	79,860 (72,600)		13kg
	9号	5cm	CQ-953	74,140 (67,400)	C	11kg
		6cm	CQ-963	77,660 (70,600)		13kg
120×240	6号	5cm	CQ-654	80,630 (73,300)	C	13kg
		6cm	CQ-664	84,480 (76,800)		15kg
	9号	5cm	CQ-954	76,670 (69,700)	C	12kg
		6cm	CQ-964	80,410 (73,100)		14kg
120×300	6号	5cm	CQ-655	100,100 (91,000)	F	15kg
		6cm	CQ-665	104,830 (95,300)		18kg
	9号	5cm	CQ-955	95,150 (86,500)	F	14kg
		6cm	CQ-965	99,770 (90,700)		17kg
120×360	6号	5cm	CQ-656	119,790 (108,900)	I	18kg
		6cm	CQ-666	125,400 (114,000)		21kg
	9号	5cm	CQ-956	113,960 (103,600)	I	17kg
		6cm	CQ-966	119,570 (108,700)		20kg
120×600	6号	5cm	CQ-657	200,200 (182,000)	K	29kg
		6cm	CQ-667	209,990 (190,900)		34kg
	9号	5cm	CQ-957	190,520 (173,200)	K	27kg
		6cm	CQ-967	200,200 (182,000)		33kg
150×300	6号	5cm	CQ-658	121,770 (110,700)	I	19kg
		6cm	CQ-668	125,730 (114,300)		23kg
	9号	5cm	CQ-958	117,150 (106,500)	I	18kg
		6cm	CQ-968	121,110 (110,100)		22kg
150×600	6号	5cm	CQ-659	228,250 (207,500)	N	36kg
		6cm	CQ-669	236,170 (214,700)		43kg
	9号	5cm	CQ-959	219,450 (199,500)	N	34kg
		6cm	CQ-969	227,370 (206,700)		41kg

主要なマットの断面

合成スポンジマット



ウレタンを粉砕して固めた芯材を1枚そのまま使用。衝撃吸収力が感じられるマットです。

重さ ★★★★★
柔らかさ ★☆☆☆☆

対応マットシリーズ
B, BQ, BF, BS, G, GKS,
RM, GKN, GKH, BA, BAS,
BB, GKM, BE, DA, DB, DAK

PETフェルト+合成スポンジ



フェルトの弾力性と合成スポンジの衝撃吸収力を合わせたマットです。

重さ ★★★★★☆
柔らかさ ★★★★★☆

対応マットシリーズ
C, CQ, CF, CS, GF

ポリエチ&合成スポンジマット



合成スポンジの衝撃吸収力を抑えたマットです。

重さ ★★★★★☆
柔らかさ ★★★★★☆

対応マットシリーズ
F, FQ, FF, FS

EQマット



Fマットシリーズにフェルトの弾力性をプラスしたマットです。

重さ ★★☆☆☆
柔らかさ ★★☆☆☆

対応マットシリーズ
EQマット

フェルトマット



PET繊維をニードル(針)打ちで固めたフェルトを使用。着地時に弾力性が感じられるマットです。

重さ ★☆☆☆☆
柔らかさ ★★★★★

対応マットシリーズ
Aマット

FQマット

5cm厚
ポリエチ(1cm)
合成スポンジ(3cm)
ポリエチ(1cm)
滑り止め

6cm厚
ポリエチ(2cm)
合成スポンジ(4cm)
ポリエチ(1cm)
滑り止め

重さ ★★★★★☆
柔らかさ ★★★★★☆

ポリエチ&合成スポンジマット

FQマット断面図

合成スポンジの衝撃吸収力を抑えたマットです。

EQマット

5cm厚
ポリエチ(1cm)
合成スポンジ(2cm)
PETフェルト(1cm)
ポリエチ(1cm)
滑り止め

6cm厚
ポリエチ(1cm)
合成スポンジ(3cm)
PETフェルト(1cm)
ポリエチ(1cm)
滑り止め

重さ ★★★★★☆
柔らかさ ★★★★★☆

EQマット

EQマット断面図

Fマットシリーズにフェルトの弾力性をプラスしたマットです。

サイズ	使用帆布	厚さ	品番	価格(税別)円	運賃	重量(約)
90×180	6号	5cm	FQ-651	43,890 (39,900)	A	7kg
		6cm	FQ-661	45,980 (41,800)		8kg
	9号	5cm	FQ-951	42,570 (38,700)	A	6kg
		6cm	FQ-961	44,550 (40,500)		8kg
90×240	6号	5cm	FQ-652	59,290 (53,900)	B	9kg
		6cm	FQ-662	62,040 (56,400)		11kg
	9号	5cm	FQ-952	57,530 (52,300)	B	9kg
		6cm	FQ-962	60,390 (54,900)		11kg
90×300	6号	5cm	FQ-653	72,820 (66,200)	C	11kg
		6cm	FQ-663	76,340 (69,400)		14kg
	9号	5cm	FQ-953	70,620 (64,200)	C	11kg
		6cm	FQ-963	74,140 (67,400)		14kg
120×240	6号	5cm	FQ-654	77,660 (70,600)	C	13kg
		6cm	FQ-664	81,400 (74,000)		15kg
	9号	5cm	FQ-954	73,700 (67,000)	C	12kg
		6cm	FQ-964	77,440 (70,400)		15kg
120×300	6号	5cm	FQ-655	95,480 (86,800)	F	16kg
		6cm	FQ-665	100,210 (91,100)		19kg
	9号	5cm	FQ-955	90,530 (82,300)	F	15kg
		6cm	FQ-965	95,150 (86,500)		18kg
120×360	6号	5cm	FQ-656	114,070 (103,700)	I	19kg
		6cm	FQ-666	119,570 (108,700)		22kg
	9号	5cm	FQ-956	108,240 (98,400)	I	18kg
		6cm	FQ-966	113,740 (103,400)		22kg
120×600	6号	5cm	FQ-657	190,960 (173,600)	K	31kg
		6cm	FQ-667	200,640 (182,400)		38kg
	9号	5cm	FQ-957	181,280 (164,800)	K	30kg
		6cm	FQ-967	190,960 (173,600)		36kg
150×300	6号	5cm	FQ-658	116,490 (105,900)	I	21kg
		6cm	FQ-668	120,450 (109,500)		24kg
	9号	5cm	FQ-958	111,870 (101,700)	I	20kg
		6cm	FQ-968	115,830 (105,300)		23kg
150×600	6号	5cm	FQ-659	217,470 (197,700)	N	41kg
		6cm	FQ-669	225,390 (204,900)		47kg
	9号	5cm	FQ-959	208,670 (189,700)	N	39kg
		6cm	FQ-969	216,590 (196,900)		45kg

サイズ	使用帆布	厚さ	品番	価格(税別)円	運賃	重量(約)
90×180	6号	5cm	EQ-651	48,730 (44,300)	A	6kg
		6cm	EQ-661	51,700 (47,000)		8kg
	9号	5cm	EQ-951	47,300 (43,000)	A	6kg
		6cm	EQ-961	50,380 (45,800)		8kg
90×240	6号	5cm	EQ-652	65,560 (59,600)	B	8kg
		6cm	EQ-662	69,850 (63,500)		10kg
	9号	5cm	EQ-952	63,910 (58,100)	B	8kg
		6cm	EQ-962	68,090 (61,900)		10kg
90×300	6号	5cm	EQ-653	80,630 (73,300)	C	10kg
		6cm	EQ-663	85,910 (78,100)		12kg
	9号	5cm	EQ-953	78,430 (71,300)	C	10kg
		6cm	EQ-963	83,710 (76,100)		12kg
120×240	6号	5cm	EQ-654	85,140 (77,400)	C	10kg
		6cm	EQ-664	90,750 (82,500)		14kg
	9号	5cm	EQ-954	81,180 (73,800)	C	11kg
		6cm	EQ-964	86,790 (78,900)		14kg
120×300	6号	5cm	EQ-655	104,500 (95,000)	F	15kg
		6cm	EQ-665	111,540 (101,400)		18kg
	9号	5cm	EQ-955	99,550 (90,500)	F	14kg
		6cm	EQ-965	106,590 (96,900)		17kg
120×360	6号	5cm	EQ-656	124,410 (113,100)	I	17kg
		6cm	EQ-666	132,770 (120,700)		20kg
	9号	5cm	EQ-956	118,580 (107,800)	I	16kg
		6cm	EQ-966	126,940 (115,400)		20kg
120×600	6号	5cm	EQ-657	207,790 (188,900)	K	27kg
		6cm	EQ-667	222,420 (202,200)		33kg
	9号	5cm	EQ-957	198,110 (180,100)	K	26kg
		6cm	EQ-967	212,740 (193,400)		32kg
150×300	6号	5cm	EQ-658	130,460 (118,600)	I	19kg
		6cm	EQ-668	136,400 (124,000)		23kg
	9号	5cm	EQ-958	125,950 (114,500)	I	18kg
		6cm	EQ-968	131,890 (119,900)		22kg
150×600	6号	5cm	EQ-659	244,530 (222,300)	N	35kg
		6cm	EQ-669	256,410 (233,100)		43kg
	9号	5cm	EQ-959	235,730 (214,300)	N	34kg
		6cm	EQ-969	247,610 (225,100)		41kg

△△nakatutent

配達に関して

通常運転手1人での配達となっております。荷下ろしの際はお客様に補佐をお願いしております。
玄関先以外への納品(2階以上の場所等)、2人以上での納品を希望される場合は別途実費を申し受けます。

SG商品は製品安全協会の認定基準によって製造しています。

抗菌・防臭マット(Fタイプ)

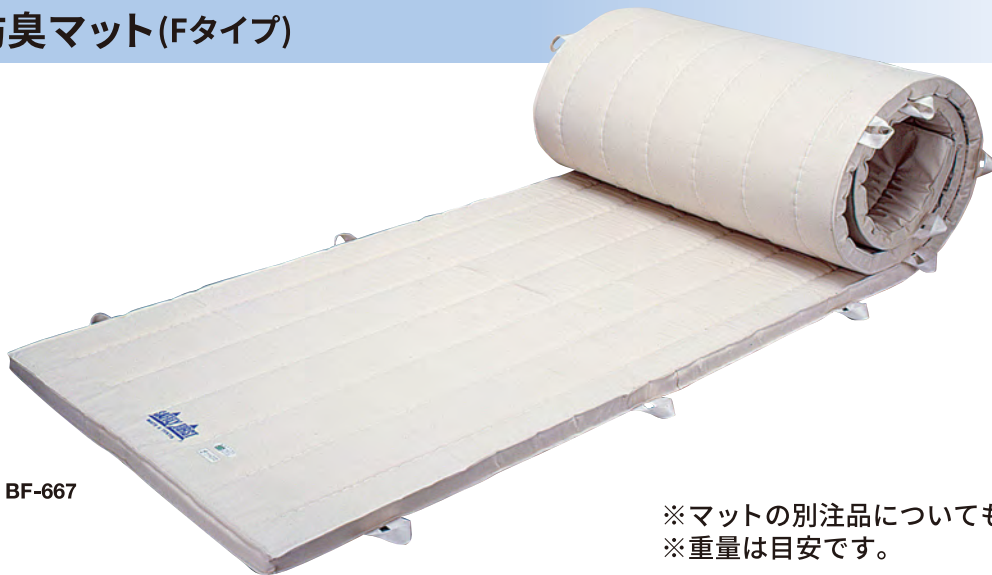

BF-667

※マットの別注品についてもご相談ください。
※重量は目安です。

BFマット



合成スポンジ
(5cm)

合成スポンジ
(6cm)

重さ ★★★★★
柔らかさ ★☆☆☆☆

合成スポンジマット



BFマット断面図

ウレタンを粉砕して固めた芯材を1枚そのまま使用。
衝撃吸収力が感じられるマットです。

CFマット



5cm厚
PETフェルト(1cm)
合成スポンジ(3cm)
PETフェルト(1cm)

6cm厚
PETフェルト(1cm)
合成スポンジ(4cm)
PETフェルト(1cm)

重さ ★★★★★
柔らかさ ★★★★★

PETフェルト+
合成スポンジ



CFマット断面図

フェルトの弾力性と合成スポンジの衝撃吸収力を
合わせたマットです。

サイズ	使用帆布	厚さ	品番	価格(税別)円	運賃	重量(約)
90×180	6号	5cm	BF-651	47,960 (43,600)	A	9kg
		6cm	BF-661	49,940 (45,400)		9kg
	9号	5cm	BF-951	41,360 (37,600)	A	9kg
		6cm	BF-961	43,340 (39,400)		9kg
90×240	6号	5cm	BF-652	64,460 (58,600)	B	12kg
		6cm	BF-662	67,320 (61,200)		12kg
	9号	5cm	BF-952	55,880 (50,800)	B	12kg
		6cm	BF-962	58,630 (53,300)		12kg
90×300	6号	5cm	BF-653	79,640 (72,400)	C	15kg
		6cm	BF-663	83,160 (75,600)		15kg
	9号	5cm	BF-953	68,640 (62,400)	C	15kg
		6cm	BF-963	72,160 (65,600)		15kg
120×240	6号	5cm	BF-654	75,460 (68,600)	C	17kg
		6cm	BF-664	79,200 (72,000)		17kg
	9号	5cm	BF-954	69,960 (63,600)	C	16kg
		6cm	BF-964	73,700 (67,000)		16kg
120×300	6号	5cm	BF-655	92,620 (84,200)	F	21kg
		6cm	BF-665	97,240 (88,400)		21kg
	9号	5cm	BF-955	85,690 (77,900)	F	19kg
		6cm	BF-965	90,420 (82,200)		19kg
120×360	6号	5cm	BF-656	110,990 (100,900)	I	24kg
		6cm	BF-666	116,490 (105,900)		24kg
	9号	5cm	BF-956	102,740 (93,400)	I	23kg
		6cm	BF-966	108,350 (98,500)		23kg
120×600	6号	5cm	BF-657	184,800 (168,000)	K	41kg
		6cm	BF-667	194,480 (176,800)		41kg
	9号	5cm	BF-957	171,270 (155,700)	K	39kg
		6cm	BF-967	180,950 (164,500)		39kg
150×300	6号	5cm	BF-658	105,930 (96,300)	I	26kg
		6cm	BF-668	109,890 (99,900)		26kg
	9号	5cm	BF-958	100,100 (91,000)	I	24kg
		6cm	BF-968	104,060 (94,600)		24kg
150×600	6号	5cm	BF-659	201,080 (182,800)	N	51kg
		6cm	BF-669	209,000 (190,000)		51kg
	9号	5cm	BF-959	189,640 (172,400)	N	48kg
		6cm	BF-969	197,560 (179,600)		48kg

サイズ	使用帆布	厚さ	品番	価格(税別)円	運賃	重量(約)
90×180	6号	5cm	CF-651	54,560 (49,600)	A	8kg
		6cm	CF-661	56,540 (51,400)		9kg
	9号	5cm	CF-951	47,960 (43,600)	A	8kg
		6cm	CF-961	49,940 (45,400)		9kg
90×240	6号	5cm	CF-652	73,480 (66,800)	B	10kg
		6cm	CF-662	76,230 (69,300)		12kg
	9号	5cm	CF-952	64,790 (58,900)	B	10kg
		6cm	CF-962	67,540 (61,400)		12kg
90×300	6号	5cm	CF-653	90,750 (82,500)	C	14kg
		6cm	CF-663	94,270 (85,700)		14kg
	9号	5cm	CF-953	79,750 (72,500)	C	13kg
		6cm	CF-963	83,270 (75,700)		14kg
120×240	6号	5cm	CF-654	85,030 (77,300)	C	15kg
		6cm	CF-664	88,770 (80,700)		16kg
	9号	5cm	CF-954	79,530 (72,300)	C	14kg
		6cm	CF-964	83,270 (75,700)		15kg
120×300	6号	5cm	CF-655	105,490 (95,900)	F	16kg
		6cm	CF-665	110,220 (100,200)		19kg
	9号	5cm	CF-955	98,560 (89,600)	F	15kg
		6cm	CF-965	103,290 (93,900)		18kg
120×360	6号	5cm	CF-656	126,170 (114,700)	I	19kg
		6cm	CF-666	131,780 (119,800)		23kg
	9号	5cm	CF-956	118,030 (107,300)	I	18kg
		6cm	CF-966	123,640 (112,400)		21kg
120×600	6号	5cm	CF-657	210,760 (191,600)	K	31kg
		6cm	CF-667	220,440 (200,400)		37kg
	9号	5cm	CF-957	197,120 (179,200)	K	28kg
		6cm	CF-967	206,910 (188,100)		34kg
150×300	6号	5cm	CF-658	126,610 (115,100)	I	20kg
		6cm	CF-668	130,570 (118,700)		24kg
	9号	5cm	CF-958	120,670 (109,700)	I	19kg
		6cm	CF-968	124,740 (113,400)		22kg
150×600	6号	5cm	CF-659	237,380 (215,800)	N	38kg
		6cm	CF-669	245,190 (222,900)		46kg
	9号	5cm	CF-959	225,940 (205,400)	N	35kg
		6cm	CF-969	233,750 (212,500)		43kg

テント

防護パット

フェルト

ブロック

遊具

その他

生地比較

○.....強い △.....弱い ×.....適してない

	綿帆布	エステル帆布	エステルターポリン
生地呼称	○号	○号	○類
生地強度強弱	6号(強い)→9号(弱い)	3号(強い)→7号(弱い)	1類(強い)→2類(弱い)
加工方法	パラフィン樹脂 含浸加工	塩化ビニール樹脂 含浸加工	塩化ビニールフィルム 貼合せ加工
生地規格表示仕方	綿糸の番手、撚り本数と打ち込み本数にて決まる	ポリエステル繊維短繊維(スパン糸)を使用、糸の番手、撚り本数と打ち込み本数にて決まる	ポリエステル繊維長繊維(フィラメント糸)を使用、糸のデニール数と打ち込み本数にて決まる
繊維の種類	天然繊維 短繊維	化学繊維 短繊維	化学繊維 長繊維
生地表面の状態	縦横糸の折り目が見える	不規則な凹凸が有る	比較的平滑
摩擦(運動用マット使用時)	○	△塩化ビニールが過度の摩擦により溶融する場合あり	△塩化ビニールが過度の摩擦により溶融する場合あり
耐候性	×(室内では、○)	○	△
防水性	△(防水加工商品含まず)	○	○
防カビ性	×(抗菌加工商品含まず)	○	○
防汚性	汚れは取れにくい(吸水する為)	不規則な凹凸があり、汚れは取れにくい	表面が平滑な為、比較的汚れを拭き取りやすい
機能性	汗、水分等吸収しやすい	縮みが少なく、強度は、綿に比べて薄くて強く、破れにくい	生地がやわらかい為装飾性に優れている
色	基本的に綿本来の色(生成り色)ベージュ(白色)	グリーン・ブルー・ホワイト等限られた色	多色展開の為、色はバラエティ豊か
特徴	吸湿しやすく、他と比較し比重が重く、縮みやすい軟化・溶融しない	吸湿しにくく、綿と比較し、比重が軽く、縮みにくいが、高温で軟化・溶融する	吸湿しにくく、綿と比較し、比重が軽く、縮みにくいが、高温で軟化・溶融する
使用用途	長期使用できる、運動マット・トートバッグ	長期使用出来る、集会用テント・ウレタンマット・グランドシート	短期使用を目的とする、横断幕・間仕切シート・カバー・エプロン

FFマット

5cm厚 6cm厚

ポリエチ(1cm) 合成スポンジ(3cm) ポリエチ(1cm)

ポリエチ(1cm) 合成スポンジ(4cm) ポリエチ(1cm)

重さ ★★★★★
柔らかさ ★★★★★

ポリエチ&合成スポンジマット

FFマット断面図

合成スポンジの衝撃吸収力を抑えたマットです。

サイズ	使用帆布	厚さ	品番	価格(税別)円	運賃	重量(約)
90×180	6号	5cm	FF-651	52,470 (47,700)	A	8kg
		6cm	FF-661	54,450 (49,500)		8kg
	9号	5cm	FF-951	45,870 (41,700)	A	8kg
		6cm	FF-961	47,850 (43,500)		8kg
90×240	6号	5cm	FF-652	70,510 (64,100)	B	11kg
		6cm	FF-662	73,370 (66,700)		11kg
	9号	5cm	FF-952	61,930 (56,300)	B	10kg
		6cm	FF-962	64,680 (58,800)		10kg
90×300	6号	5cm	FF-653	87,230 (79,300)	C	13kg
		6cm	FF-663	90,750 (82,500)		13kg
	9号	5cm	FF-953	76,230 (69,300)	C	13kg
		6cm	FF-963	79,750 (72,500)		13kg
120×240	6号	5cm	FF-654	81,950 (74,500)	C	15kg
		6cm	FF-664	85,690 (77,900)		15kg
	9号	5cm	FF-954	76,450 (69,500)	C	14kg
		6cm	FF-964	80,190 (72,900)		14kg
120×300	6号	5cm	FF-655	100,870 (91,700)	F	18kg
		6cm	FF-665	105,600 (96,000)		18kg
	9号	5cm	FF-955	93,940 (85,400)	F	17kg
		6cm	FF-965	98,670 (89,700)		17kg
120×360	6号	5cm	FF-656	120,340 (109,400)	I	22kg
		6cm	FF-666	125,950 (114,500)		22kg
	9号	5cm	FF-956	112,200 (102,000)	I	20kg
		6cm	FF-966	117,810 (107,100)		20kg
120×600	6号	5cm	FF-657	201,410 (183,100)	K	36kg
		6cm	FF-667	211,090 (191,900)		36kg
	9号	5cm	FF-957	187,880 (170,800)	K	34kg
		6cm	FF-967	197,560 (179,600)		34kg
150×300	6号	5cm	FF-658	121,330 (110,300)	I	24kg
		6cm	FF-668	125,180 (113,800)		24kg
	9号	5cm	FF-958	115,390 (104,900)	I	23kg
		6cm	FF-968	119,350 (108,500)		23kg
150×600	6号	5cm	FF-659	226,490 (205,900)	N	48kg
		6cm	FF-669	234,410 (213,100)		48kg
	9号	5cm	FF-959	215,160 (195,600)	N	45kg
		6cm	FF-969	222,970 (202,700)		45kg

メジャーマット

GKM-651 39,050円(税込)
35,500円(税別)

5cm厚

サイズ:幅90×長さ180×厚さ5cm
素材:外被表面/エステルターポリン
外被底面/滑り止め
芯材/合成スポンジ
重量:約9kg

運賃 B



GKM-651

ハーフカラーマット/ハーフカラーマット滑り止め

5cm厚

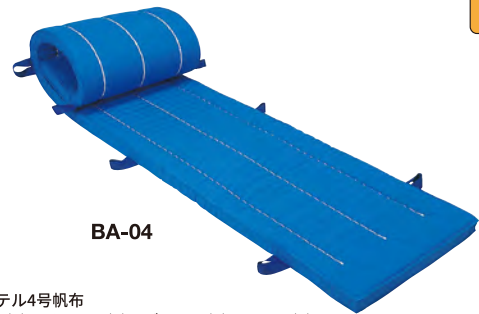

BA-04

生地:エステル4号帆布
カラー:ブルー(2)、イエロー(4)、グリーン(6)、レッド(8)

品名	サイズ(cm) 幅×長さ	品番	価格(税別)円	重量(約)	運賃
●ハーフカラーマット	60×200	BA-02	34,320 (31,200)	6kg	B
合成スポンジ (5cm)	60×300	BA-03	52,690 (47,900)	9kg	C
	60×400	BA-04	74,030 (67,300)	12kg	C
●ハーフカラーマット 滑り止め	60×200	BAS-02	40,260 (36,600)	6kg	B
合成スポンジ (5cm) 滑り止め	60×300	BAS-03	61,600 (56,000)	9kg	C
	60×400	BAS-04	85,470 (77,700)	12kg	C

テント

防護パット

アミ

ブロック

遊具

その他

△ nakatent

配達に関して

通常運転手1人での配達となっております。荷下ろしの際はお客様に補佐をお願いしております。
玄関先以外への納品(2階以上の場所等)、2人以上での納品を希望される場合は別途実費を申し受けます。

抗菌・防臭滑り止めマット(Sタイプ)



BS-967

※マットの別注品についてもご相談ください。
※重量は目安です。

テント

防護パット

アヒル

ブロック

遊具

その他

BSマット

合成スポンジ (5cm)
滑り止め

合成スポンジ (6cm)
滑り止め

重さ ★★★★★
柔らかさ ★☆☆☆☆

合成スポンジマット

BSマット断面図

ウレタンを粉砕して固めた芯材を1枚そのまま使用。衝撃吸収力が感じられるマットです。

CSマット

5cm厚
PETフェルト(1cm)
合成スポンジ(3cm)
滑り止め

6cm厚
PETフェルト(1cm)
合成スポンジ(4cm)
滑り止め

重さ ★★★★★
柔らかさ ★★★★★

PETフェルト+
合成スポンジ

CSマット断面図

フェルトの弾力性と合成スポンジの衝撃吸収力を合わせたマットです。

サイズ	使用帆布	厚さ	品番	価格(税別)円	運賃	重量(約)
90×180	6号	5cm	BS-651	45,760 (41,600)	A	8kg
		6cm	BS-661	47,850 (43,500)		8kg
	9号	5cm	BS-951	42,020 (38,200)	A	8kg
		6cm	BS-961	44,000 (40,000)		8kg
90×240	6号	5cm	BS-652	61,270 (55,700)	B	11kg
		6cm	BS-662	64,130 (58,300)		11kg
	9号	5cm	BS-952	56,430 (51,300)	B	11kg
		6cm	BS-962	59,290 (53,900)		11kg
90×300	6号	5cm	BS-653	75,570 (68,700)	C	14kg
		6cm	BS-663	79,090 (71,900)		14kg
	9号	5cm	BS-953	69,410 (63,100)	C	14kg
		6cm	BS-963	72,930 (66,300)		14kg
120×240	6号	5cm	BS-654	76,010 (69,100)	C	16kg
		6cm	BS-664	79,750 (72,500)		16kg
	9号	5cm	BS-954	72,930 (66,300)	C	15kg
		6cm	BS-964	76,780 (69,800)		15kg
120×300	6号	5cm	BS-655	93,390 (84,900)	F	20kg
		6cm	BS-665	98,010 (89,100)		20kg
	9号	5cm	BS-955	89,540 (81,400)	F	19kg
		6cm	BS-965	94,270 (85,700)		19kg
120×360	6号	5cm	BS-656	111,870 (101,700)	I	23kg
		6cm	BS-666	117,370 (106,700)		23kg
	9号	5cm	BS-956	107,360 (97,600)	I	22kg
		6cm	BS-966	112,970 (102,700)		22kg
120×600	6号	5cm	BS-657	186,230 (169,300)	K	39kg
		6cm	BS-667	196,020 (178,200)		39kg
	9号	5cm	BS-957	178,860 (162,600)	K	37kg
		6cm	BS-967	188,650 (171,500)		37kg
150×300	6号	5cm	BS-658	109,230 (99,300)	I	24kg
		6cm	BS-668	113,190 (102,900)		24kg
	9号	5cm	BS-958	106,040 (96,400)	I	23kg
		6cm	BS-968	110,000 (100,000)		23kg
150×600	6号	5cm	BS-659	207,460 (188,600)	N	48kg
		6cm	BS-669	215,270 (195,700)		48kg
	9号	5cm	BS-959	201,300 (183,000)	N	47kg
		6cm	BS-969	209,220 (190,200)		47kg

サイズ	使用帆布	厚さ	品番	価格(税別)円	運賃	重量(約)
90×180	6号	5cm	CS-651	52,470 (47,700)	A	7kg
		6cm	CS-661	54,450 (49,500)		8kg
	9号	5cm	CS-951	48,620 (44,200)	A	7kg
		6cm	CS-961	50,600 (46,000)		8kg
90×240	6号	5cm	CS-652	70,180 (63,800)	B	9kg
		6cm	CS-662	73,040 (66,400)		11kg
	9号	5cm	CS-952	65,340 (59,400)	B	9kg
		6cm	CS-962	68,200 (62,000)		11kg
90×300	6号	5cm	CS-653	86,680 (78,800)	C	11kg
		6cm	CS-663	90,200 (82,000)		13kg
	9号	5cm	CS-953	80,520 (73,200)	C	11kg
		6cm	CS-963	84,040 (76,400)		13kg
120×240	6号	5cm	CS-654	85,580 (77,800)	C	13kg
		6cm	CS-664	89,320 (81,200)		15kg
	9号	5cm	CS-954	82,500 (75,000)	C	12kg
		6cm	CS-964	86,350 (78,500)		15kg
120×300	6号	5cm	CS-655	106,260 (96,600)	F	15kg
		6cm	CS-665	110,880 (100,800)		18kg
	9号	5cm	CS-955	102,410 (93,100)	F	14kg
		6cm	CS-965	107,250 (97,500)		18kg
120×360	6号	5cm	CS-656	127,050 (115,500)	I	18kg
		6cm	CS-666	132,660 (120,600)		21kg
	9号	5cm	CS-956	122,650 (111,500)	I	17kg
		6cm	CS-966	128,150 (116,500)		20kg
120×600	6号	5cm	CS-657	212,190 (192,900)	K	29kg
		6cm	CS-667	221,870 (201,700)		34kg
	9号	5cm	CS-957	204,820 (186,200)	K	27kg
		6cm	CS-967	214,500 (195,000)		33kg
150×300	6号	5cm	CS-658	129,800 (118,000)	I	19kg
		6cm	CS-668	133,760 (121,600)		23kg
	9号	5cm	CS-958	126,610 (115,100)	I	18kg
		6cm	CS-968	130,570 (118,700)		22kg
150×600	6号	5cm	CS-659	243,760 (221,600)	N	36kg
		6cm	CS-669	251,570 (228,700)		43kg
	9号	5cm	CS-959	237,600 (216,000)	N	34kg
		6cm	CS-969	245,520 (223,200)		41kg

SG商品は製品安全協会の認定基準によって製造しています。

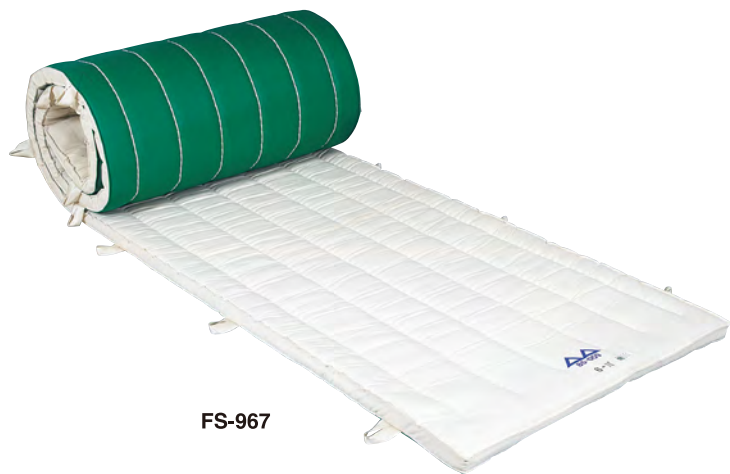

FS-967

FSマット

5cm厚

ポリエチ(1cm)

合成スポンジ(3cm)

ポリエチ(1cm)

滑り止め

6cm厚

ポリエチ(1cm)

合成スポンジ(4cm)

ポリエチ(1cm)

滑り止め

重さ ★★★★★
柔らかさ ★★★★★

ポリエチ & 合成スポンジマット

FSマット断面図

合成スポンジの衝撃吸収力を抑えたマットです。

サイズ	使用帆布	厚さ	品番	価格(税別)円	運賃	重量(約)
90×180	6号	5cm	FS-651	54,780 (49,800)	A	7kg
		6cm	FS-661	56,760 (51,600)		8kg
	9号	5cm	FS-951	50,930 (46,300)	A	6kg
		6cm	FS-961	52,910 (48,100)		8kg
90×240	6号	5cm	FS-652	73,480 (66,800)	B	9kg
		6cm	FS-662	76,230 (69,300)		11kg
	9号	5cm	FS-952	68,640 (62,400)	B	9kg
		6cm	FS-962	71,390 (64,900)		11kg
90×300	6号	5cm	FS-653	90,640 (82,400)	C	11kg
		6cm	FS-663	94,160 (85,600)		14kg
	9号	5cm	FS-953	84,480 (76,800)	C	11kg
		6cm	FS-963	88,000 (80,000)		14kg
120×240	6号	5cm	FS-654	90,310 (82,100)	C	13kg
		6cm	FS-664	94,050 (85,500)		15kg
	9号	5cm	FS-954	87,340 (79,400)	C	12kg
		6cm	FS-964	91,080 (82,800)		15kg
120×300	6号	5cm	FS-655	110,770 (100,700)	F	16kg
		6cm	FS-665	115,500 (105,000)		19kg
	9号	5cm	FS-955	107,030 (97,300)	F	15kg
		6cm	FS-965	111,650 (101,500)		18kg
120×360	6号	5cm	FS-656	131,890 (119,900)	I	19kg
		6cm	FS-666	137,390 (124,900)		22kg
	9号	5cm	FS-956	127,380 (115,800)	I	18kg
		6cm	FS-966	132,990 (120,900)		22kg
120×600	6号	5cm	FS-657	220,770 (200,700)	K	31kg
		6cm	FS-667	230,450 (209,500)		38kg
	9号	5cm	FS-957	213,400 (194,000)	K	30kg
		6cm	FS-967	223,080 (202,800)		36kg
150×300	6号	5cm	FS-658	136,070 (123,700)	I	21kg
		6cm	FS-668	140,030 (127,300)		24kg
	9号	5cm	FS-958	132,880 (120,800)	I	20kg
		6cm	FS-968	136,840 (124,400)		23kg
150×600	6号	5cm	FS-659	255,310 (232,100)	N	41kg
		6cm	FS-669	263,120 (239,200)		47kg
	9号	5cm	FS-959	249,150 (226,500)	N	39kg
		6cm	FS-969	257,070 (233,700)		45kg

BEマット(指導ライン入り)



6cm厚



BE-664

生地: エステル3号帆布、抗菌・防臭仕様

品名	サイズ(cm) 幅×長さ	品番	価格(税別)円	重量(約)	運賃
●BEマット	90×180	BE-661	43,780 (39,800)	11kg	A
	90×240	BE-662	58,630 (53,300)	14kg	B
	90×300	BE-663	71,610 (65,100)	18kg	C
	120×240	BE-664	77,660 (70,600)	18kg	C
	120×300	BE-665	94,930 (86,300)	23kg	F
	120×360	BE-666	113,520 (103,200)	28kg	I
	120×600	BE-667	188,430 (171,300)	46kg	K
	150×300	BE-668	111,430 (101,300)	29kg	I
	150×600	BE-669	210,540 (191,400)	58kg	N

ラインマット/ライン滑り止めマット

6cm厚

中央のライン(印字)により、回転、正立などの基本の形を指導するのに最適です。



DA-663

生地: 綿6号帆布

品名	サイズ(cm) 幅×長さ	品番	価格(税別)円	重量(約)	運賃
●ラインマット	90×180	DA-661	44,330 (40,300)	10kg	A
	90×300	DA-663	74,030 (67,300)	16kg	C
	120×300	DA-665	96,470 (87,700)	22kg	F
	120×600	DA-667	194,480 (176,800)	43kg	K
●ライン滑り止めマット	90×180	DAK-661	46,860 (42,600)	9kg	A
	90×300	DAK-663	77,990 (70,900)	15kg	C
	120×300	DAK-665	102,300 (93,000)	21kg	F
	120×600	DAK-667	206,030 (187,300)	37kg	K

テント

防護パット

アミ

ブロック

遊具

その他

※カラーマットシリーズは90×180サイズのみ横手式です。

カラーマット／抗菌・防臭・防バイカラーマット滑り止め

 5cm厚

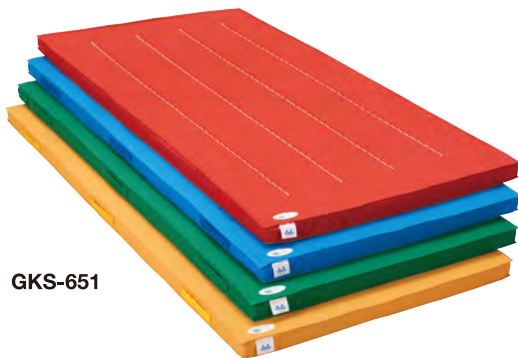

GKS-651

カラー：ブルー(2)、イエロー(4)、グリーン(6)、レッド(8)
 素材：生地表面／エステル4号帆布、抗菌・防臭・防バイ
 生地底面／滑り止め
 芯材／合成スポンジ

品名	サイズ(cm) 幅×長さ	品番	価格(税別)円	重量 (約)	運賃
●カラーマット 合成スポンジ (5cm)	90×180	G-651	41,910 (38,100)	8kg	A
	90×240	G-652	57,420 (52,200)	11kg	B
	90×300	G-653	70,730 (64,300)	13kg	C
	120×240	G-654	68,640 (62,400)	14kg	C
	120×300	G-655	84,150 (76,500)	18kg	F
	120×600	G-657	169,290 (153,900)	41kg	K
●抗菌・防臭・防バイ カラーマット 滑り止め 合成スポンジ (5cm) 滑り止め	90×180	GKS-651	41,140 (37,400)	8kg	A
	90×240	GKS-652	56,210 (51,100)	11kg	B
	90×300	GKS-653	68,860 (62,600)	13kg	C
	120×240	GKS-654	71,940 (65,400)	14kg	C
	120×300	GKS-655	88,220 (80,200)	18kg	F
	120×600	GKS-657	176,330 (160,300)	41kg	K

フェルトカラーマット



5cm厚

品名	サイズ(cm) 幅×長さ	品番	価格(税別)円	重量 (約)	運賃
●フェルトカラーマット PETフェルト(1cm) 合成スポンジ(3cm) PETフェルト(1cm) 滑り止め	90×180	GF-651	50,380 (45,800)	8kg	A
	120×240	GF-654	81,510 (74,100)	15kg	C

カラー：ブルー(2)、イエロー(4)、グリーン(6)、レッド(8)
 素材：生地表面／エステル4号帆布、抗菌・防臭・防バイ
 生地底面／滑り止め
 芯材／合成スポンジ

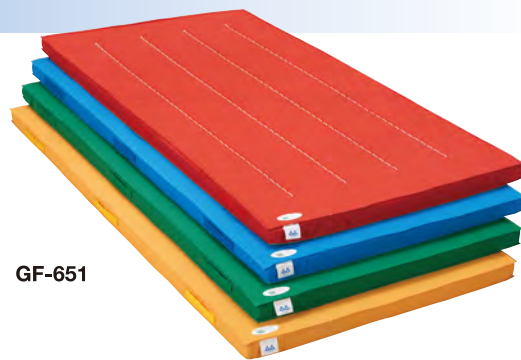

GF-651

カラー連結マット(ロング)



マジックテープで連結、
二方にジョイントできます。

5cm厚

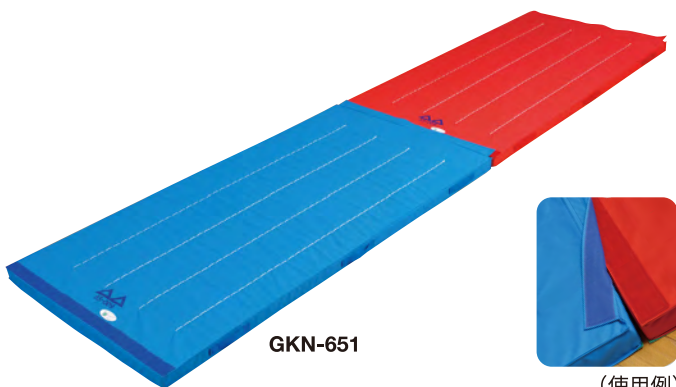

GKN-651

(使用例)

カラー連結マット(ワイド)



マジックテープで連結、
四方にジョイントできます。

5cm厚

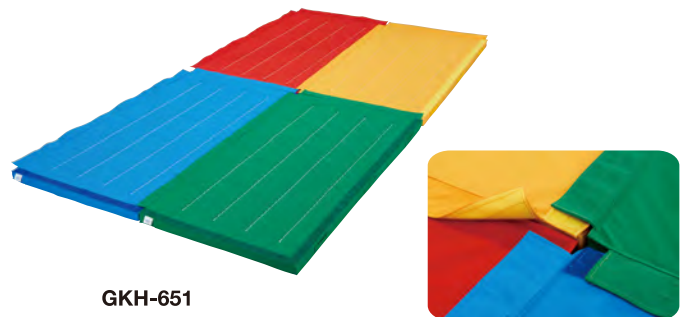

GKH-651

(使用例)

品名	サイズ(cm) 幅×長さ	品番	価格(税別)円	重量 (約)	運賃
●カラー連結マット (ロング) 合成スポンジ (5cm) 滑り止め	90×180	GKN-651	43,780 (39,800)	8kg	A

カラー：ブルー(2)、イエロー(4)、グリーン(6)、レッド(8)
 素材：生地表面／エステル4号帆布、抗菌・防臭・防バイ
 生地底面／滑り止め
 芯材／合成スポンジ

品名	サイズ(cm) 幅×長さ	品番	価格(税別)円	重量 (約)	運賃
●カラー連結マット (ワイド) 合成スポンジ (5cm) 滑り止め	90×180	GKH-651	49,060 (44,600)	8kg	A

カラー：ブルー(2)、イエロー(4)、グリーン(6)、レッド(8)
 素材：生地表面／エステル4号帆布、抗菌・防臭・防バイ
 生地底面／滑り止め
 芯材／合成スポンジ

ターポリンマット

GKT-651 **41,360**円(税込)
37,600円(税別)

サイズ：幅90×長さ180cm
素 材：生地表面／エステルターポリン
生地底面／滑り止め
芯 材／合成スポンジ
カラー：ブルー(2)、イエロー(4)、グリーン(6)、レッド(8)
重 量：約9.5kg

運賃 B



汗や汚れを
簡単に拭き取る
事ができます。



持ち手
拡大写真



GKT-651

防水生地
使用

5cm厚

ナイロンマット滑り止め

GNK-651 **37,290**円(税込)
33,900円(税別)

サイズ：幅90×長さ180cm
素 材：生地表面／ナイロン帆布
生地底面／滑り止め
芯 材／合成スポンジ
カラー：ブルー(2)、オレンジ(5)、グリーン(6)、レッド(8)
重 量：約8kg

運賃 A



GNK-651

5cm厚

ペットマット(カラー)



ペットボトルからできた生地使用

素 材：生地表面／ペットボトル再生糸エステル4号、抗菌・防臭仕様
生地底面／滑り止め
芯 材／再生ウレタン使用
カラー：ブルー(2)、イエロー(4)、グリーン(6)、レッド(8)

5cm厚

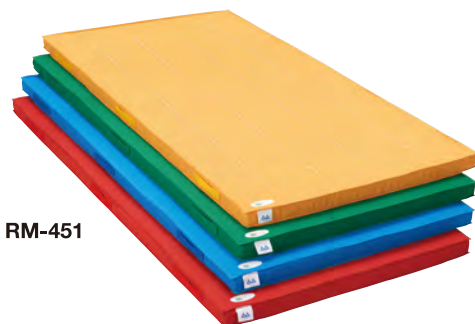

RM-451

マットカバー

生 地：エステル3号帆布、抗菌・防臭仕様
ファスナー付

運賃 AB

6cm厚



MK-661

※別注にて別色カバー、滑り止め付に出来ます。

サイズ(cm) 幅×長さ	品番	価格(税別)円
90×180	MK-661	28,490 (25,900)
90×240	MK-662	37,620 (34,200)
90×300	MK-663	45,760 (41,600)
120×240	MK-664	49,830 (45,300)
120×300	MK-665	59,840 (54,400)
120×360	MK-666	72,380 (65,800)
120×600	MK-667	116,160 (105,600)
150×300	MK-668	79,310 (72,100)
150×600	MK-669	146,740 (133,400)

品名	サイズ(cm) 幅×長さ	品番	価格(税別)円	重量 (約)	運賃
●ペットマット 合成スポンジ (5cm) 滑り止め	90×180	RM-451	40,700 (37,000)	8kg	A
	90×240	RM-452	55,660 (50,600)	11kg	B
	90×300	RM-453	68,420 (62,200)	13kg	C
	120×240	RM-454	71,940 (65,400)	14kg	C
	120×300	RM-455	88,220 (80,200)	18kg	F
	120×360	RM-456	105,820 (96,200)	21kg	I
	120×600	RM-457	176,330 (160,300)	36kg	K

△△nakatutent

ライトマット

GKS-641 41,910円(税込)
38,100円(税別)

4cm厚

折りたたみベルト(連結用マジックテープ)付

サイズ:幅90×長さ180cm 2ツ折
素 材:生地表面/ナイロン帆布、抗菌・防臭加工
生地底面/滑り止め
芯 材/ポリエチレン特殊フォーム
カラー:ブルー(2)、イエロー(4)、グリーン(6)、ピンク(9)
重 量:約3kg

運賃	B
----	---



連結マジックテープ付です。
抗菌・防臭加工など、
安全衛生面もバッチリOK!



約3kg

軽いから持ち運び簡単!

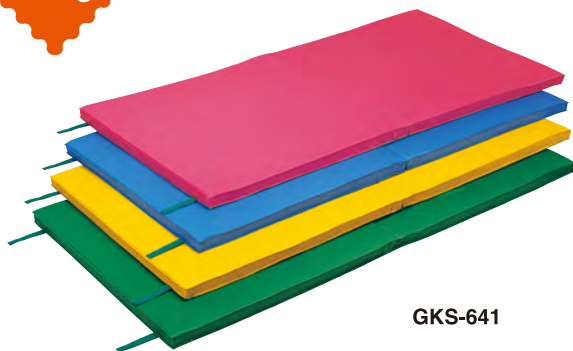

GKS-641

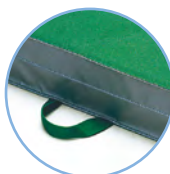

持ち手



連結用マジック

保管や後片付けも、
ラクラク!

防水ライトマット40(屋内外兼用マット)

GKS-541 42,900円(税込)
39,000円(税別)

4cm厚

折りたたみベルト(連結用マジックテープ)付

サイズ:幅90×長さ180cm 2ツ折
素 材:生地表面/エステルターポリン(防炎加工)
生地底面/滑り止め
芯 材/ポリエチレン特殊フォーム
カラー:ホワイト(1)、ブルー(2)、イエロー(4)、グリーン(6)、レッド(8)、ブラック(11)
重 量:約3.6kg

運賃	B
----	---

ぬれても大丈夫!
汚れても、サッと
簡単に拭き取れる!

防水生地
使用

GKS-551

防水ライトマット50(屋内外兼用マット)

GKS-551 49,500円(税込)
45,000円(税別)

5cm厚

折りたたみベルト(連結用マジックテープ)付

サイズ:幅90×長さ180cm 2ツ折
素 材:生地表面/エステルターポリン(防炎加工)
生地底面/滑り止め
芯 材/ポリエチレン特殊フォーム
カラー:ホワイト(1)、ブルー(2)、イエロー(4)、グリーン(6)、レッド(8)、ブラック(11)
重 量:約3.8kg

運賃	B
----	---

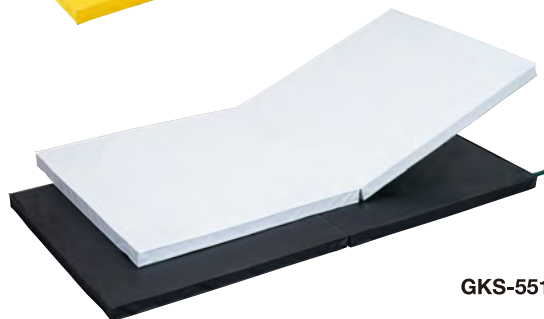

GKS-551

ペットライトマット

再生生地
使用

RGK-451 **50,820**円(税込)
46,200円(税別)

5cm厚

折りたたみベルト(連結用マジックテープ)付

サイズ: 幅90×長さ180cm 2ツ折
 素材: 生地表面/ペットボトル再生系エステル4号、抗菌・防臭仕様
 生地底面/滑り止め
 芯材/ポリエチレン特殊フォーム
 カラー: ブルー(2)、イエロー(4)、グリーン(6)、レッド(8)
 重量: 約4kg

運賃 B



RGK-451

再生材料を利用したマット。

1㎡あたりペットボトル約10本使用しています

ライトマットハーフ

GKS-642 2枚セット **42,570**円(税込)
38,700円(税別)

4cm厚

2枚
1セット

サイズ: 幅90×長さ90cm
 素材: 生地表面/ナイロン帆布、抗菌・防臭加工
 生地底面/滑り止め
 芯材/ポリエチレン特殊フォーム
 カラー: ブルー(2)、イエロー(4)、グリーン(6)、ピンク(9)
 重量: 約1.6kg

運賃 B



GKS-642



連結応用マット

HG-514 4枚セット **75,130**円(税込)
68,300円(税別)

4cm厚

4枚
1セット

カラー: ブルー(2)、イエロー(4)、グリーン(6)、レッド(8)
 素材: 生地/エステルターポリン
 芯材/ポリエチレン
 重量: 約8kg (4枚)
 ※単色4枚でもOKです。

用途に合わせてマジックテープで
繋いだり外したりできる。

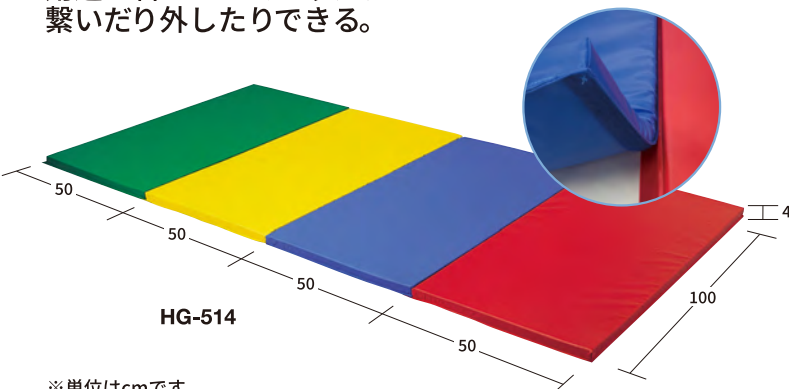

HG-514

※単位はcmです。

屋外防水カラーマット

GKA-551 **44,880**円(税込)
40,800円(税別)

5cm厚

サイズ: 幅90×長さ180cm
 素材: 生地/エステルターポリン
 芯材/特殊ウレタン、ポリエチレン
 カラー: ブルー(2)、イエロー(4)、グリーン(6)、レッド(8)
 重量: 約9kg

屋内外で
使用できる
マットです。

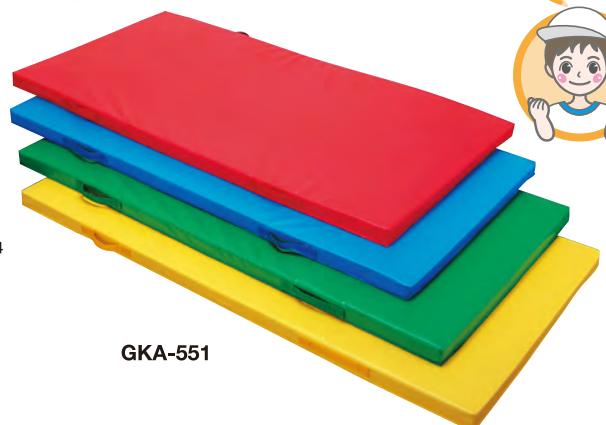

GKA-551

テント

防護パット

マット

ブロック

遊具

その他

大判カラージョイントマット



YH-117L 2枚セット **40,920**円(税込)
【レザー仕様】 37,200円(税別)

YH-117T 2枚セット **40,920**円(税込)
【ターポリン仕様】 37,200円(税別)

サイズ：幅100×長さ100×厚さ1.5cm
素材：ポリエチレン
生地：レザー、ターポリン
重量：約3.4kg(2枚)

運賃 A



YH-117L レザー仕様

YH-117T ターポリン仕様

クッション性・保温性・防音性に優れた
マットです。

表面に生地を貼り合わせた事で、水拭きだ
けでなく中性洗剤でお手入れが出来ます。

20色以上のカラーから
ご自由に組合せが
出来ます。

カラーは以下QRコードから
ご確認ください。

レザー用

ターポリン用

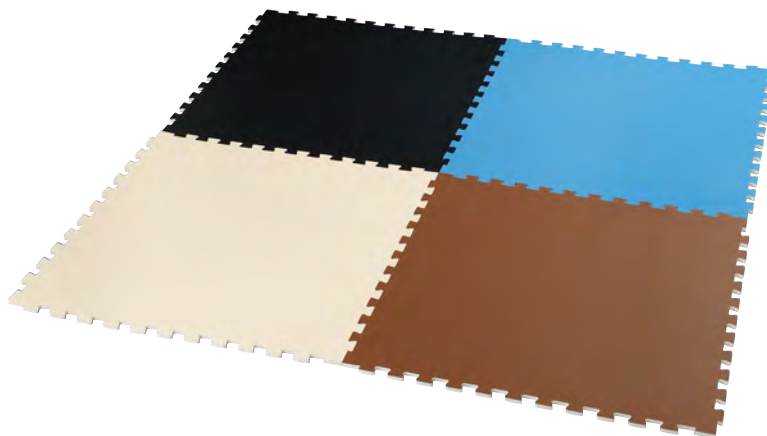

ストレッチマット

カラー：ブルー(2)、ライトブルー(3)、イエロー(4)、オレンジ(5)、
グリーン(6)、レッド(8)、シルバー(10)、ブラック(11)
素材：生地/エステルターポリン(防炎加工)
芯材/ポリエチレン

品名	サイズ(cm) 幅×長さ×厚さ	品番	価格(税別)円	重量 (約)	運賃
ストレッチマット150	50×150×2	HG-515	13,420 (12,200)	1.8kg	F
ストレッチマット150 3ツ折	50×150×2	HG-516	15,510 (14,100)	1.8kg	A
ストレッチマット180	50×180×2	HG-517	16,940 (15,400)	2.2kg	F
ストレッチマット180W	180×180×2	HG-518	33,440 (30,400)	6.8kg	G
ストレッチマット180W 2ツ折	180×180×2	HG-519	34,650 (31,500)	6.8kg	G

色・用途によってお選び下さい。

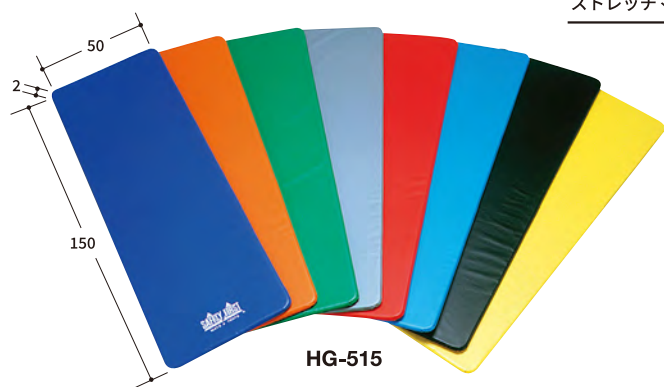

HG-515

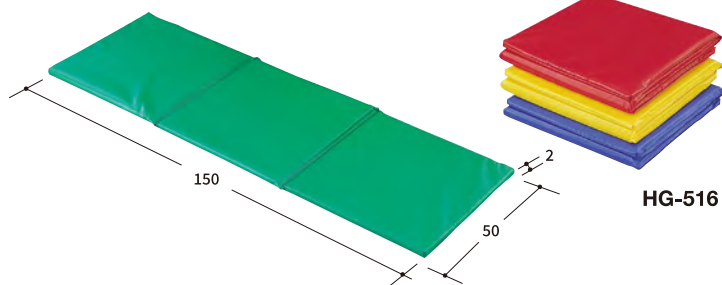

HG-516

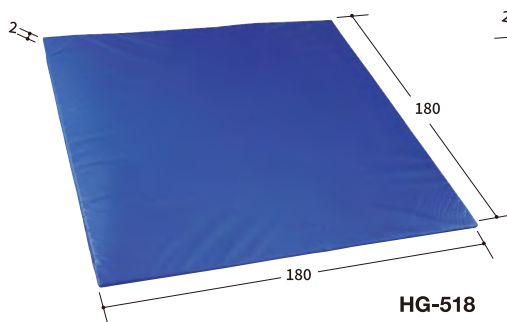

HG-518

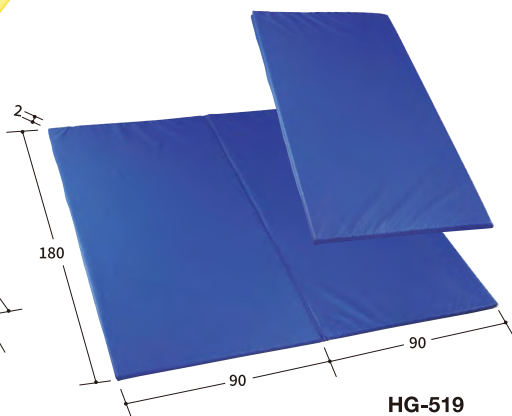

HG-519

別注オーダーできます。

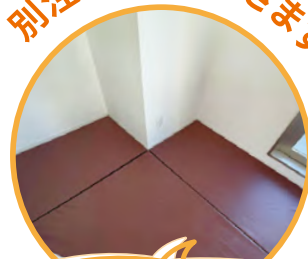

マジックテープでの連結で、
いろんなフローア形状に
対応できます。

※単位はcmです。

エコフロアカラーマット

YH-115 4枚セット **27,610**円(税込)
25,100円(税別)

サイズ：幅100×長さ100×厚さ1.5cm
カラー：ブルー(2)、イエロー(4)、グリーン(6)、レッド(8)
素材：ポリエチレン
重量：約4.8kg (4枚)
※単色4枚でもOKです。

運賃 B

4枚
1セット

防護性と保温効果の高いマットです。
軽くて、何枚でも自由に組み合わせて
床面に敷くことができます。

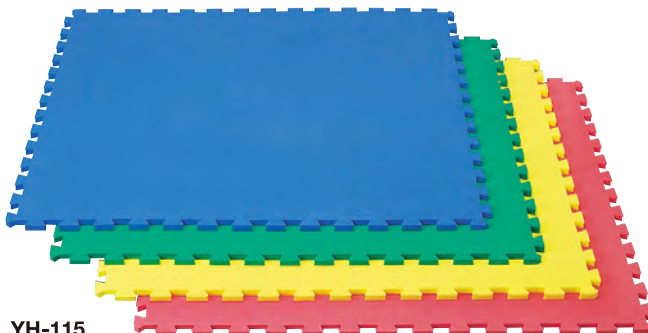

ステップマット

HG-525 **40,370**円(税込)
36,700円(税別)

サイズ：幅90×長さ180cm
素材：生地表面/エステルターポリン
生地底面/滑り止め
芯材/合成スポンジ
重量：約6.3kg

運賃 B

カラフルな5色の生地を使用した遊び用マット。
底面には滑り止め加工付。
ケンケンやケンパー遊びなどに。



HG-525

4cm厚

パネルマット (3ツ折)

GK-1515 **68,640**円(税込)
62,400円(税別)

4cm厚

サイズ：幅150×長さ180cm
素材：生地表面/エステルオックス500d
生地底面/滑り止め
芯材/ポリエチレン特殊フォーム
カラー：ブルー(2)、イエロー(4)
重量：約4.7kg

運賃 B

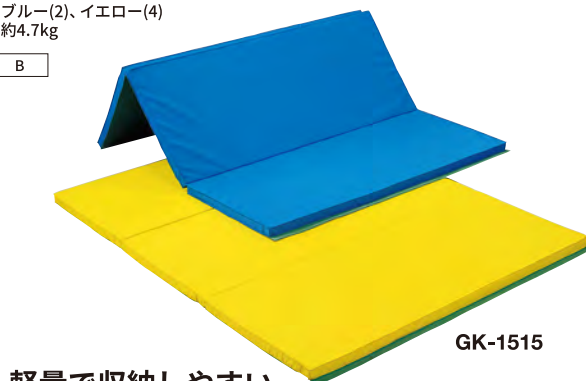

軽量で収納しやすい
連結出来るマット
ヨガ・ストレッチ等に最適です。

GK-1515

ペット連結ウレタンマット

RH-9090 **31,680**円(税込)
28,800円(税別)

サイズ：幅90×長さ90×厚さ15cm
素材：生地表面/ペットボトル再生糸エステル4号、抗菌・防臭仕様
生地底面/滑り止め
芯材/ウレタン
カラー：ブルー(2)、イエロー(4)、グリーン(6)、レッド(8)
重量：約3kg

運賃 B



(使用例)



どんな方向にも
マジックテープで
連結できます。



RH-9090

再生
生地
使用

RH-1890 **67,210**円(税込)
61,100円(税別)

サイズ：幅90×長さ180×厚さ15cm
素材：生地表面/ペットボトル再生糸エステル4号、抗菌・防臭仕様
生地底面/滑り止め
芯材/ウレタン
カラー：ブルー(2)、イエロー(4)、グリーン(6)、レッド(8)
重量：約6kg

運賃 E



RH-1890

37 リズムマット・跳び箱用マット

△△nakatutent

リズムマット

H-210 **264,440**円(税込)
240,400円(税別)

滑り止めマット 生地：表面/綿6号帆布
底面/滑り止め
芯材：合成スポンジ
重量：約22kg

ローラー 生地：エステル4号帆布
芯材：合成スポンジ
重量：約43kg

運賃 0

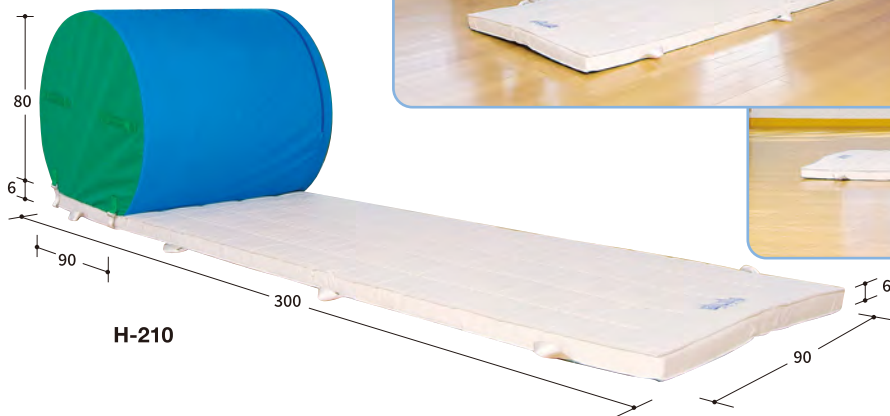

使用例



使用例

※単位はcmです。

ターンマット

H-125A **41,250**円(税込)
37,500円(税別)

サイズ：幅90×長さ120×高さ5~15cm
素材：生地/エステルオックス500d
芯材/合成スポンジ

運賃 C



前転後転の練習に最適!

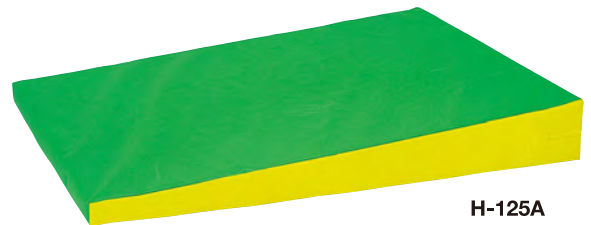
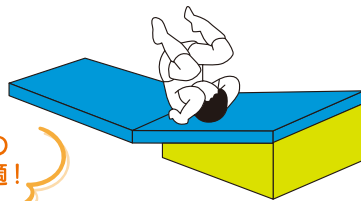

H-125A

跳び箱用セーフティマット

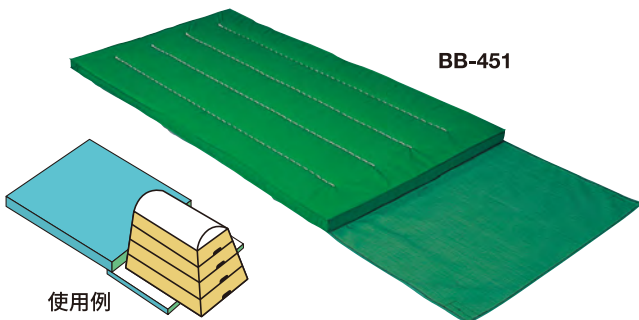

BB-451

使用例

跳び箱用マット

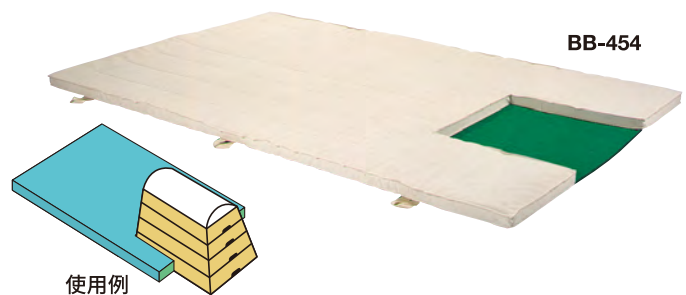

BB-454

使用例

品名	サイズ(cm) 幅×長さ×厚さ×ペロ	品番	価格・円 (税別)	重量 (約)	運賃
●跳び箱用セーフティマット 合成スポンジ(5cm) 滑り止め	90×180×5×60	BB-451	48,290 (43,900)	11kg	B

生地：エステル4号帆布
※ペロの部分を内側に折り、普通のマットとしてもご利用いただけます。

品名	サイズ(cm) 幅×長さ×厚さ	品番	価格・円 (税別)	重量 (約)	運賃
●跳び箱用マット 合成スポンジ(6cm) 滑り止め	150×240×6 開口部60×60	BB-454	105,820 (96,200)	20kg	I

生地：綿6号帆布
※開口部は跳び箱の大きさによって承ります。ご指定下さい。

テント

防護パット

アヒマ

ブロック

遊具

その他

ウレタン跳び箱

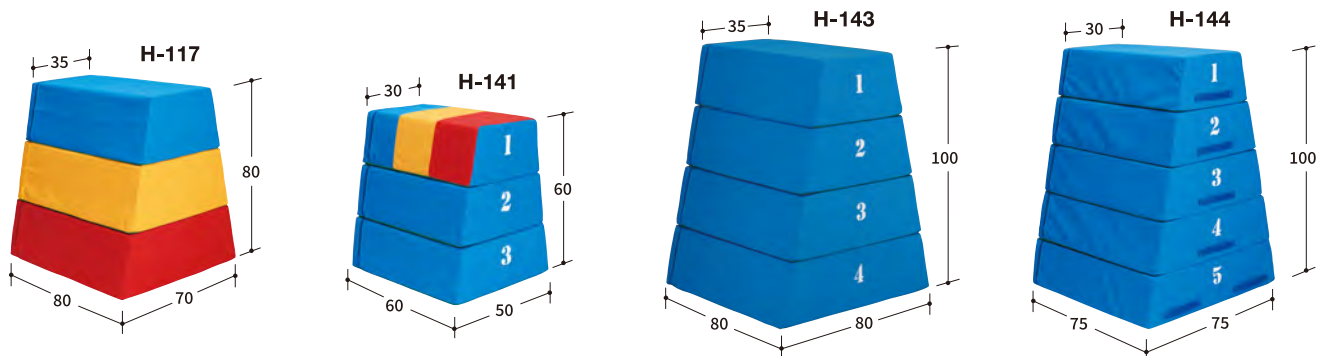

※単位はcmです。

サイズ(cm) 高さ×長さ×幅	段数	カラー	品番	価格(税別)円	運賃
80×80×70(35)	3	3段3色	H-117	110,770 (100,700)	K
60×60×50(30)	3	頭部3色	H-141	80,630 (73,300)	C
80×80×70(35)	3	ブルー単色	H-142	108,790 (98,900)	K
100×80×80(35)	4	ブルー単色	H-143	162,580 (147,800)	N
100×75×75(30)	5	ブルー単色	H-144	187,660 (170,600)	N

素 材：生地表面／エステル帆布、生地底面／滑り止め
芯材／特殊ウレタン



ソフト踏切板

H-180 **38,170**円(税込)
34,700円(税別)

生 地：表面／エステルオックス500d
底面／滑り止め
芯 材：プレスエア® 特殊ウレタン
重 量：約2kg

運賃 B

軽くて弾力性と、耐久性のある
プレスエア®使用により、
簡単に持ち運びが出来ます。

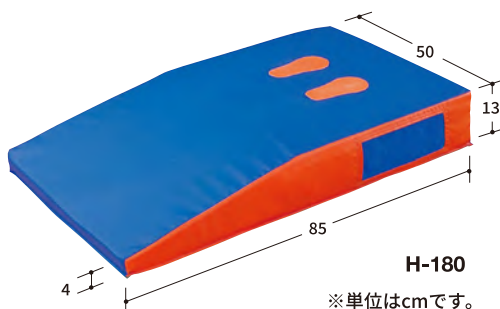

※単位はcmです。



跳び箱 8段

材 質：ラワン材 ※角ゴム付

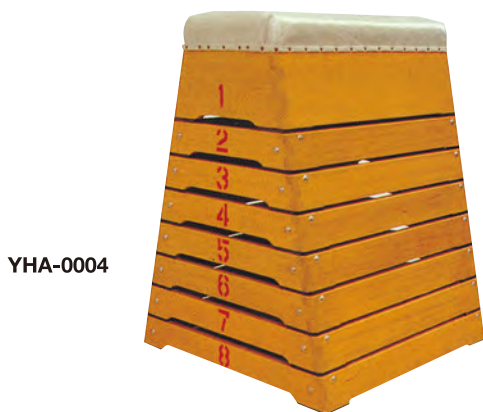

YHA-0004

サイズ(cm) 高さ×長さ	種類	品番	価格(税別)円	運賃
100×80	小型8段	YHA-0002	167,310(152,100)	ZZ
120×100	中型8段	YHA-0003	200,420(182,200)	ZZ
135×120	大型8段	YHA-0004	257,730(234,300)	ZZ

跳び箱張替えキット

跳び箱の頭部を
張り替える際にお使い下さい。

◎帆布・テープ・ビヨウ・3点セット



BB-472

跳び箱頭部 サイズ(cm)	品番	価格(税別)円	使用帆布	運賃
30×60	BB-471	3,080 (2,800)	9号	AA
40×85	BB-472	4,730 (4,300)	6号	AA
45×120	BB-473	7,040 (6,400)	6号	AB

※芯材は別売りです。



跳び箱頭部張替え(加工)

サイズ(cm)	品番	価格(税別)円	運賃
小サイズ 60cmまで	BB-460	18,370 (16,700)	D
中サイズ 61~85cm	BB-485	24,970 (22,700)	F
大サイズ 86~100cm	BB-410	28,270 (25,700)	I
大サイズ 101~120cm	BB-412	35,200 (32,000)	I

※往復送料はお客様負担となります。 ※芯材補充の場合は価格の30%UPです。



△△nakatent

配達に関して 通常運転手1人での配達となっております。荷下ろしの際はお客様に補佐をお願いしております。玄関先以外への納品(2階以上の場所等)、2人以上での納品を希望される場合は別途実費を申し受けます。

柔道投込用マット

激しい衝撃を柔らかく包むウレタンマット。柔道や空手の稽古にお使いください。技にいっそう磨きがかかります。

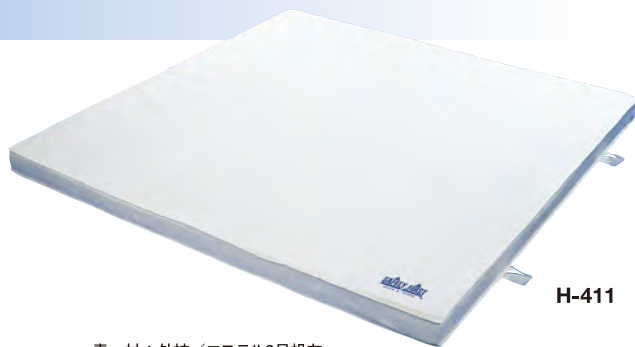

H-411

素材：外被/エステル3号帆布
芯材/積層ウレタンフォーム

サイズ(cm) 幅×長さ×厚さ	ウレタン+マットカバー				交換用マットカバーのみ		
	品番	価格(税別)円	重量(約)	運賃	品番	価格(税別)円	運賃
150×200×10	H-311	80,960 (73,600)	16kg	J	K-311	41,250 (37,500)	AB
200×200×10	H-411	99,990 (90,900)	21kg	L	K-411	45,870 (41,700)	AB
200×300×10	H-611	147,400 (134,000)	32kg	Q	K-611	66,000 (60,000)	AB

柔道投込用マット 2ツ折

H-2024 113,190 円(税込)
102,900円(税別)

素材：外被/エステル防水帆布6200
底面/滑り止め
芯材/ポリエチレン特殊フォーム

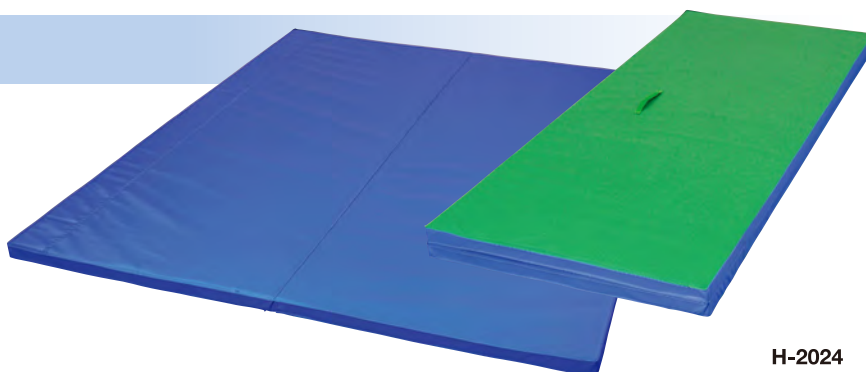

H-2024

サイズ(cm) 幅×長さ×厚さ	品番	価格(税別)円	重量(約)	運賃
200×240×5	H-2024	113,190 (102,900)	12.5kg	L

柔道畳「勝」 全日本柔道連盟公認畳

優れた品質が認められており、全国各地の中学校、高校、武道場、警察道場に納入実績あり。



■128畳 (三六910×1,820)

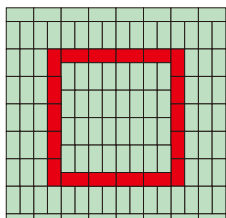

※敷き方例 国内規定による敷き方



■112.5畳 (三六910×1,820)

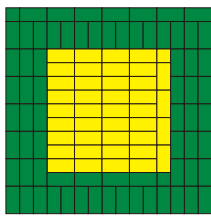

※敷き方例 国際ルール規定をクリアした敷き方(三六) IJF規定:試合場内は一辺8m~10m



全日本柔道連盟公認畳 レギュラー S20タイプ

適度な柔らかさと抜群の耐久性、高品質柔道畳

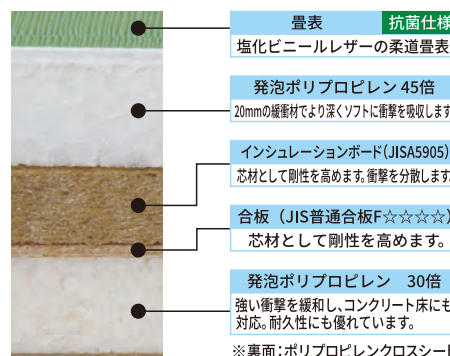

特徴 初心者から上級者まで幅広い方にご使用いただけます。初心者には深くソフトに受け身の衝撃を吸収してくれます。

全日本柔道連盟公認畳 レギュラータイプ

理想の弾力性と耐久性、本格柔道畳

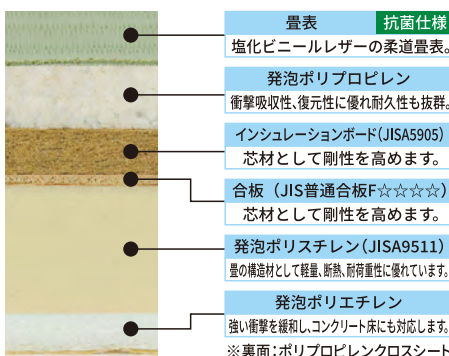

特徴 足運びの為の適度な硬さと受け身の衝撃を和らげる適度なクッション性。相反する二つの特性を理想的なバランスで実現したスタンダードタイプ。

カラーバリエーション

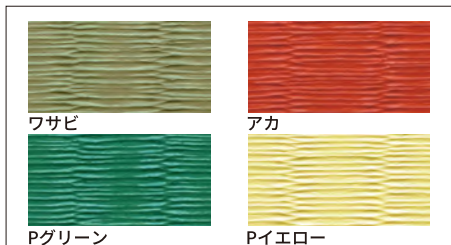

※畳表と床(芯材)を貼合わせた密着加工はプラス@¥4,500/帖
※ノンスリップ加工は裏面にスベリ止めシート2枚貼り@¥4,500/帖
※国際サイズ(1m×2m)は別途お見積り致します。

タイプ	五八	三六
品番	YTB-11010	YTB-11030
サイズ	88×176cm 厚み:60mm	91×182cm 厚み:60mm
重量	12kg/枚	13kg/枚
価格(税別)円	55,440 (50,400)	60,280 (54,800)

※施工費用は別途

運賃 ZZ

タイプ	五八	三六
品番	YTB-11082	YTB-11085
サイズ	88×176cm 厚み:60mm	91×182cm 厚み:60mm
重量	13kg/枚	14kg/枚
価格(税別)円	60,280 (54,800)	63,360 (57,600)

※施工費用は別途

運賃 ZZ

テント

防護パット

アヒメ

ブロック

遊具

その他

※単位はcmです。

土俵マット

2枚のマットをマジックテープでしっかりと固定することで土俵のできあがり。

5cm厚

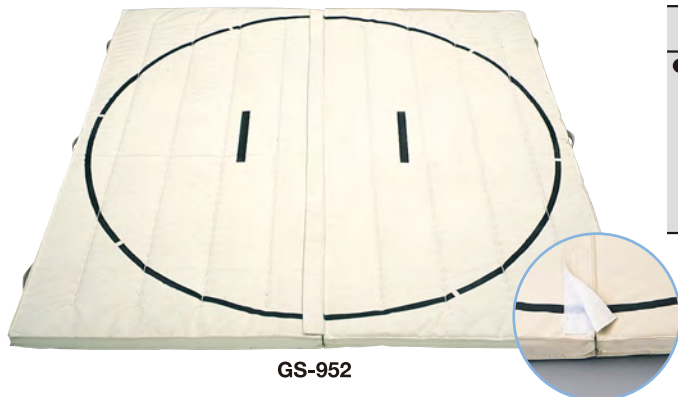

GS-952

マジックテープ装着部分拡大写真

品名	サイズ(cm) 幅×長さ	品番	価格・円 (税別)	使用帆布	重量 (約)	運賃
●土俵マット	90×180 2枚組合せ(180角)	GS-952	80,740 (73,400)	9号帆布	16kg	C
合成スポンジ (5cm)	120×240 2枚組合せ(240角)	GS-954	134,420 (122,200)	9号帆布	31kg	J
	150×300 2枚組合せ(300角)	GS-655	200,970 (182,700)	6号帆布	51kg	N



信頼のブランドNGCシステム

世界体操東京大会2011においてNGCシステムの体操器具が採用され、参加した81ヶ国の選手やコーチから非常に高い評価を得ることができました。NGCが2003年に世界で初めてホッピングマットを商品化し、そしてこのたび、これまでの体操器具開発のノウハウを生かした新しいホッピングマットを販売することになりました。空気の力が不可能を可能にします。(特注サイズのご注文もお気軽にご相談ください)

ホッピングマット200(電動ポンプ・手動ポンプ付)

YNG-213 800,690円(税込) 727,900円(税別)

サイズ：13m×2m×200mm
重量：約82kg

運賃 ZZ

YNG-214 844,140円(税込) 767,400円(税別)

サイズ：14m×2m×200mm
重量：約89kg

運賃 ZZ

YNG-215 887,590円(税込) 806,900円(税別)

サイズ：15m×2m×200mm
重量：約97kg

運賃 ZZ

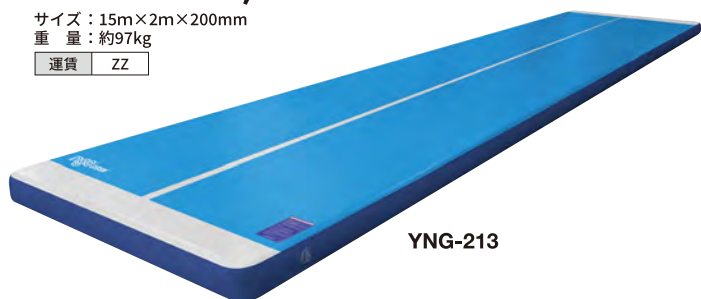

YNG-213

体操競技練習用ピット

AZ-0400 (基) 設計見積



三層ブロック衝撃吸収構造により従来のピットの2/3の深さで落下衝撃を吸収!!



- NGCピットシステムは、マット、テーブベッド、衝撃吸収ブロックの3層衝撃吸収構造で、従来のピットの欠点をクリアするために開発されたピットです。
- 従来のピットの2/3の深さ(約1,200mm)で落下衝撃を吸収することができます。
- ピット中間部には広範囲の衝撃吸収を得るため、全面にわたりテーブベッドを張ってあります。
- テーブベッド上部にはピット用に開発した高密度超柔軟ウレタンフォームを使用しています。
- ピット全面が均一な沈み込みになるよう、テーブベッド下部にはピットの形状と深さに合わせ、高品質のウレタン吸収ブロックを配置してあります。
- 全面がマットなので衛生的で、そのうえピットからの脱出が非常に容易です。

テント

防護パット

アミ

ブロック

遊具

その他

ブロックシステムマット

子供達が成長できる安心・安全の遊び場

ブロックシステムマット
について

ブロックシステムマットは
運動の苦手な子供や
小さい子供でも楽しく安心に
遊べるように、芯材はウレタンを使用!



身体の発達・成長

飛び越えたり、
上に乗ったりする事で、
筋力・バランス力・柔軟性などを
遊びながら楽しく
成長させることができます。



考える力の発達・成長

組み合わせ、遊び方が
自由自在な為、子供達が
工夫して遊ぶことで
考える楽しさを
学ぶことができます。



※単位はcmです。



外被: エステルターポリン
芯材: 特殊ウレタン

アテネオリンピック
金メダリスト
米田 功氏
プロデュース商品
HCKIシリーズ



HCKI-008 とび箱
87,340円(税込)
79,400円(税別)
重量: 約16.0kg 運賃 D

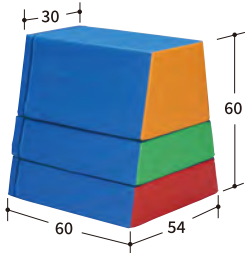

HCKI-009 ふみきり
29,150円(税込)
26,500円(税別)
重量: 約2.0kg 運賃 B

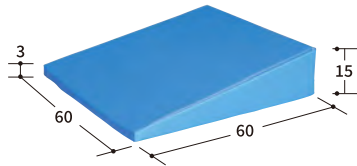

HCKI-002 さかみちワイド
87,340円(税込)
79,400円(税別)
重量: 約10.0kg 運賃 J

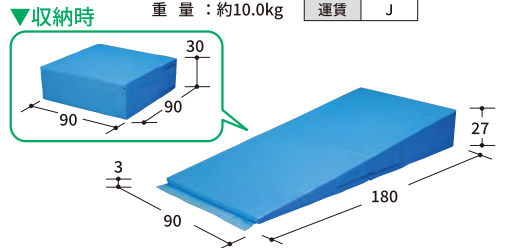

HCKI-001 ぎっこんばったん
37,730円(税込)
34,300円(税別)
重量: 約3.0kg 運賃 B

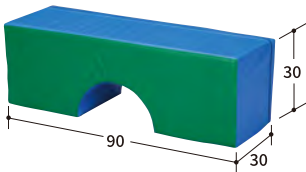

HCKI-012 さんかく(大)
38,280円(税込)
34,800円(税別)
重量: 約2.0kg 運賃 C

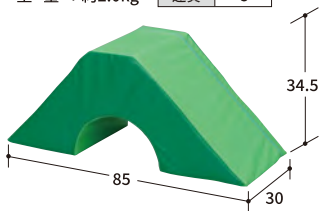

HCKI-011 さんかく(小)
33,880円(税込)
30,800円(税別)
重量: 約2.0kg 運賃 B

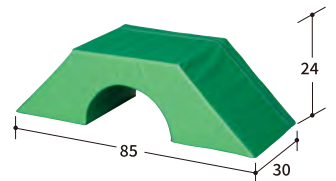

HCKI-007 縦長BOX
26,840円(税込)
24,400円(税別)
重量: 約2.0kg 運賃 B

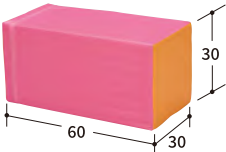

HCKI-010 円柱ポール
34,540円(税込)
31,400円(税別)
重量: 約2.0kg 運賃 B

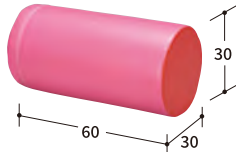

HCKI-013 半円ポール
26,840円(税込)
24,400円(税別)
重量: 約1.0kg 運賃 B

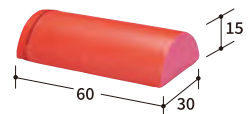

HCKI-005 さんかく棒(大)
22,440円(税込)
20,400円(税別)
重量: 約2.0kg 運賃 B

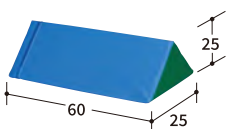

HCKI-004 さんかくBOX(大)
26,070円(税込)
23,700円(税別)
重量: 約2.0kg 運賃 B

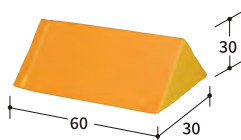

HCKI-003 さんかくBOX(小)
21,340円(税込)
19,400円(税別)
重量: 約1.0kg 運賃 B

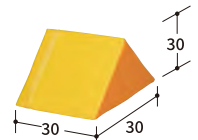

テント

防護パット

マット

ブロック

遊具

その他

43 ブロックシステムマット

△△nakatent

生地：エステルオックス500d特殊樹脂加工（脱塩ビ）
芯材：特殊ウレタン

※単位はcmです。

ブロックシステムマットライ

8個
1セット



H-203
使用例

のぼったり、
滑ったり、渡ったり、
変化のある遊び方
が出来ます。



H-203 運賃 N
288,970円(税込)
262,700円(税別)

- ◆8点セット内容
- H-118 半円柱...1
 - H-122A フラットA...1
 - H-167 ステップ3段...1
 - H-168 スベリ台...1
 - H-172 トンネル...1
 - H-173 平均台カマボコ...1
 - H-174 丸(大)...1 (小)...1

トンネル

H-172 **50,270**円(税込)
45,700円(税別)

運賃 B 重量：約10kg

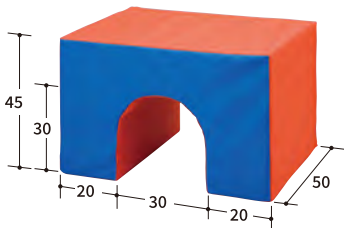

平均台カマボコ

H-173 **20,680**円(税込)
18,800円(税別)

運賃 B 重量：約3kg

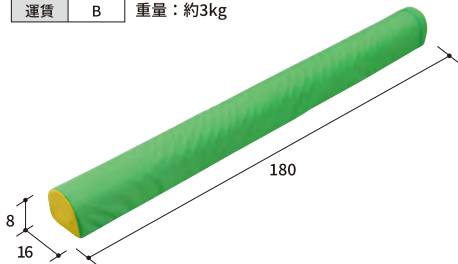

丸大小セット

2個
1セット

H-174 **46,970**円(税込)
42,700円(税別)

運賃 B 重量：約8kg

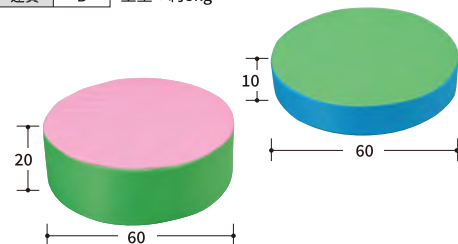

スベリ台セット

H-166 **133,540**円(税込)
121,400円(税別)

スベリ台、ステップ3段、
フラットのセットです。

重量：約9kg

運賃 K

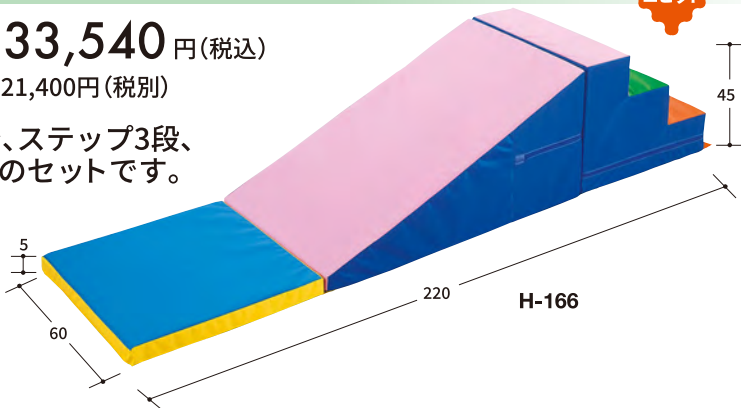

3個
1セット

半円柱

H-118 **37,510**円(税込)
34,100円(税別)

重量：約14kg

運賃 C

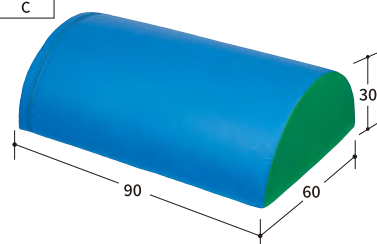

フラットA

H-122A **20,570**円(税込)
18,700円(税別)

重量：約1.3kg

運賃 AB

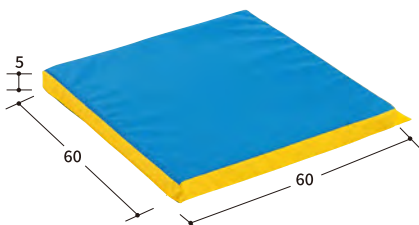

スベリ台

H-168 **63,690**円(税込)
57,900円(税別)

重量：約4.5kg

運賃 F

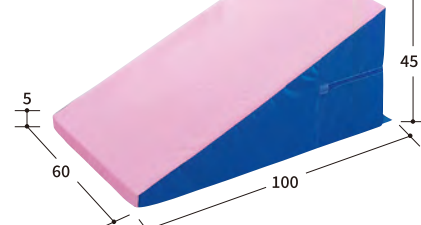

ステップ3段

H-167 **49,280**円(税込)
44,800円(税別)

重量：約3.5kg

運賃 B

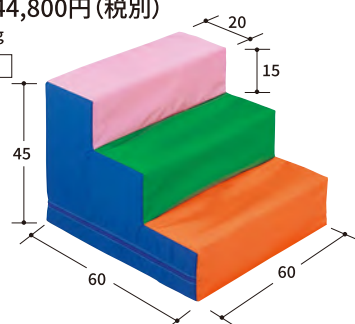

テント

防護パット

マット

ブロック

遊具

その他

※単位はcmです。

生地：エステルオックス500d特殊樹脂加工（脱塩ビ）
芯材：特殊ウレタン

チャレンジⅠ

5個
1セット

H-240 運賃 N
241,560円(税込)
219,600円(税別)

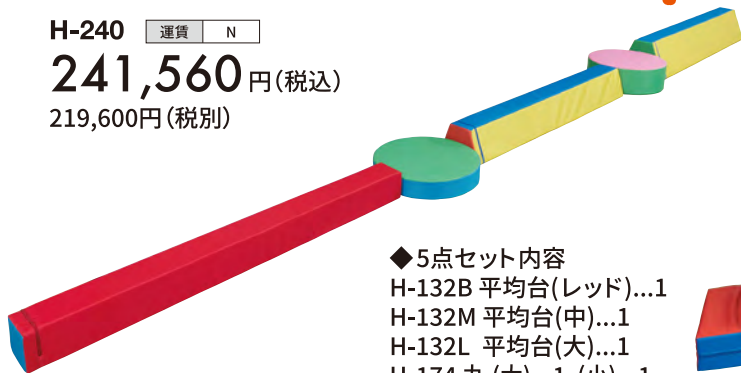

◆5点セット内容
H-132B 平均台(レッド)...1
H-132M 平均台(中)...1
H-132L 平均台(大)...1
H-174 丸(大)...1 (小)...1

チャレンジⅡ

5個
1セット

H-241 運賃 N
178,310円(税込)
162,100円(税別)

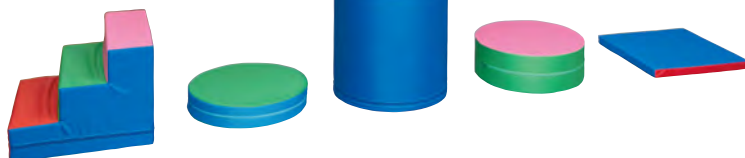

◆5点セット内容
H-167 ステップ3段...1
H-174 丸(大)...1 (小)...1
H-128 ローラー...1
H-122S フラットS...1

平均台(小)

H-132A ブルー(2) 運賃 B
36,850円(税込)
33,500円(税別)
重量：約3kg

H-132B レッド(8)

36,850円(税込)
33,500円(税別)
重量：約3kg

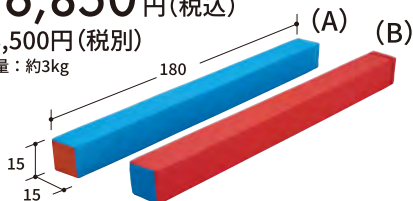

平均台(中)

H-132M **65,670**円(税込)
59,700円(税別)

重量：約4kg

運賃 B

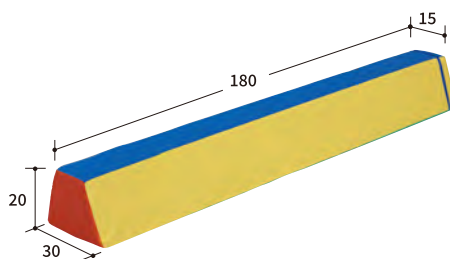

平均台(大)

H-132L **92,070**円(税込)
83,700円(税別)

重量：約7kg

運賃 E

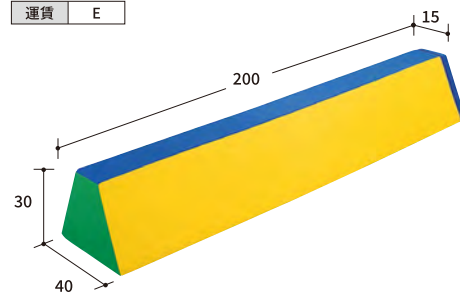

ローラー(小)

H-128S **40,480**円(税込) 36,800円(税別)
重量：約7kg

運賃 B

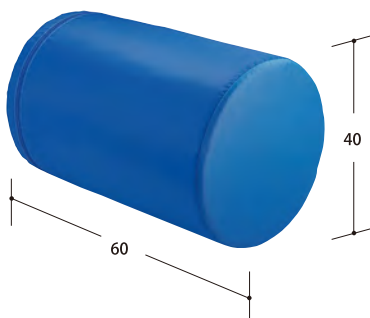

ローラー

H-128 **66,110**円(税込) 60,100円(税別)
重量：約14kg

運賃 D

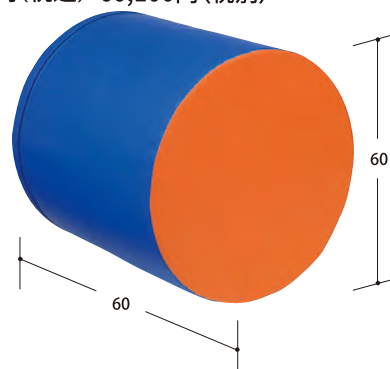

フラット

H-122 **30,250**円(税込) 27,500円(税別)
重量：約8kg

運賃 B

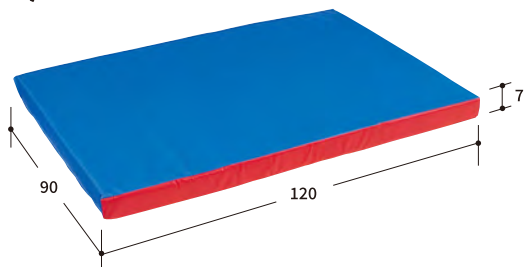

フラットS

H-122S **15,950**円(税込) 14,500円(税別)
重量：約1.5kg

運賃 AB

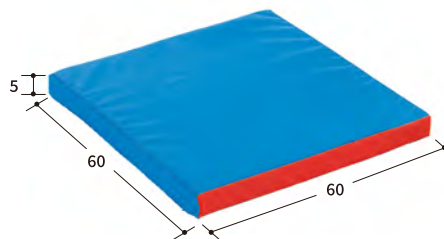

テント

防護パット

マット

ブロック

遊具

その他

△△nakatutent

※単位はcmです。

生地：エステルオックス500d特殊樹脂加工（脱塩ビ）
芯材：特殊ウレタン

チャレンジⅢ

4個
1セット

H-242 運賃 N

162,030円(税込)

147,300円(税別)

◆4点セット内容

H-124 三角体...1

H-123 跳躍台...1

H-118 半円柱...1

H-126B ステップ...1

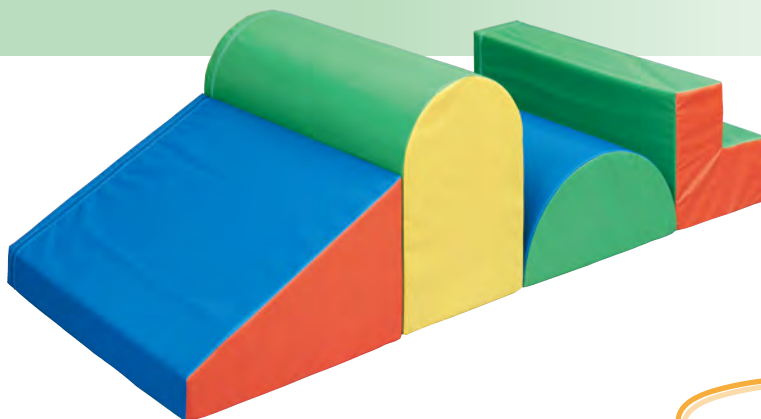

丸太セット

H-171 59,070円(税込) 53,700円(税別)

生地：エステルオックス500d特殊樹脂加工（脱塩ビ） 運賃 H

芯材：特殊ウレタン

重量：約11kg

組立てセット

・2パーツ=3点

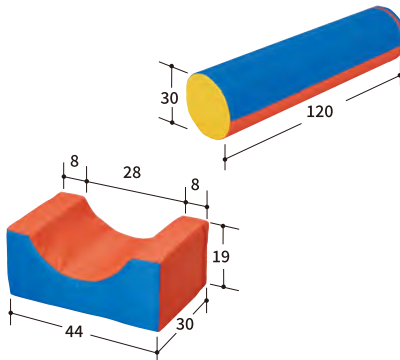

お友達と
楽しく遊べます!



H-171

三角体

H-124

41,690円(税込)

37,900円(税別) 運賃 D

重量：約13kg

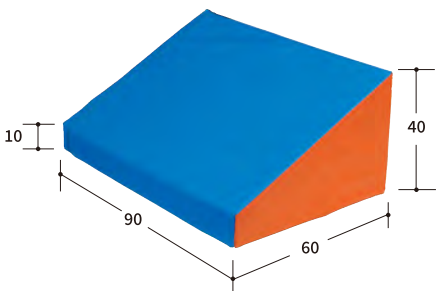

跳躍台

H-123

48,840円(税込)

44,400円(税別) 運賃 D

重量：約18kg

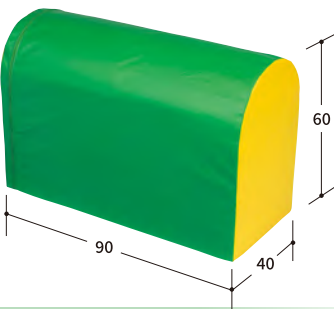

ステップ

H-126A ブルー(2)

33,990円(税込)

30,900円(税別) 運賃 B

重量：約9kg

H-126B オレンジ(5)

33,990円(税込)

30,900円(税別) 運賃 B

重量：約9kg

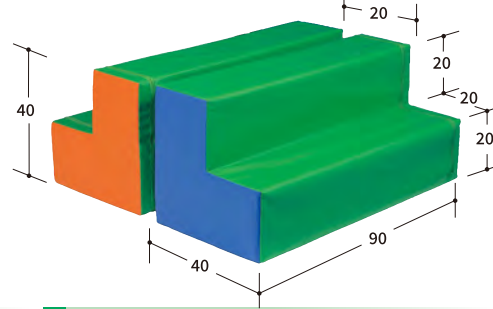

半円柱

H-118

37,510円(税込)

34,100円(税別) 運賃 C

重量：約14kg

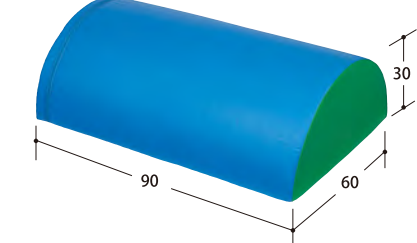

長方形

H-119

42,130円(税込)

38,300円(税別) 運賃 D

重量：約20kg

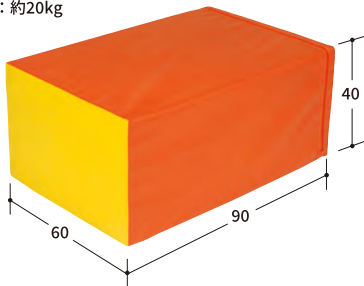

円柱

H-120

30,360円(税込)

27,600円(税別) 運賃 B

重量：約7kg

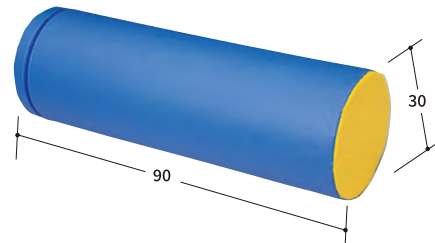

テント

防護パット

マット

ブロック

遊具

その他

※単位はcmです。

生地：エステルオックス500d特殊樹脂加工（脱塩ビ）
芯材：特殊ウレタン

カラーサイコロ

H-161A 重量：約2kg
17,820円(税込) 16,200円(税別)

H-161B 重量：約2kg
17,820円(税込) 16,200円(税別)

運賃 AB

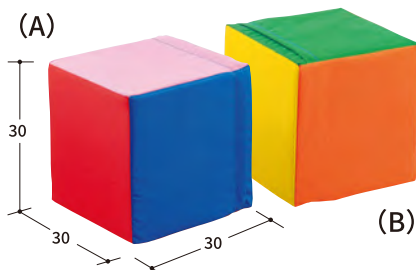

ジャンボサイコロ

H-160A ブルー(2) 重量：約1.7kg
28,270円(税込) 25,700円(税別)

H-160B レッド(8) 重量：約1.7kg
28,270円(税込) 25,700円(税別)

運賃 A

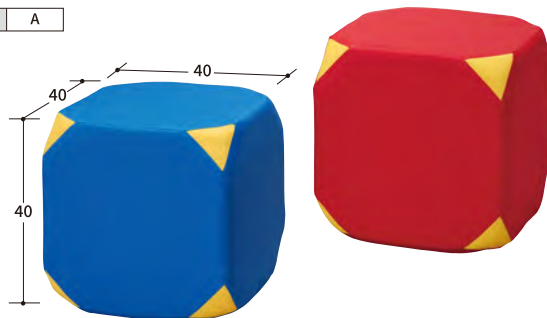

屋内遊びに最適!



ドーナツ型(30φ円柱付)

H-121A ブルー(2) **91,080**円(税込) 82,800円(税別)
重量：約6kg

H-121B レッド(8) **91,080**円(税込) 82,800円(税別)
重量：約6kg

運賃 G

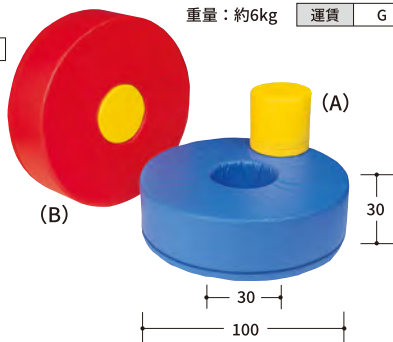

六角体

H-131 **77,770**円(税込) 70,700円(税別)
重量：約8.5kg

運賃 K

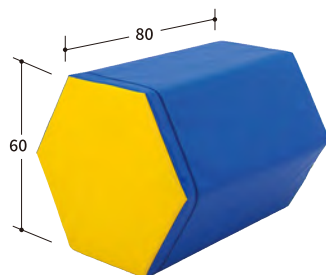

キャタピラー

H-130 **100,210**円(税込) 91,100円(税別)
重量：約8kg

運賃 J

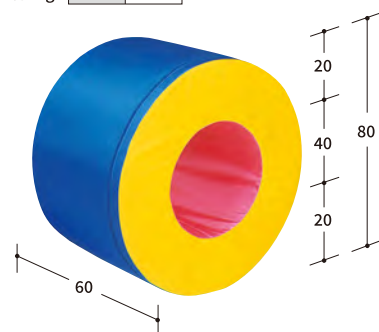

シーソー

H-170 **143,440**円(税込) 130,400円(税別)
重量：約2.5kg

運賃 B



回転

H-125 **41,250**円(税込) 37,500円(税別)
重量：約10kg

運賃 C

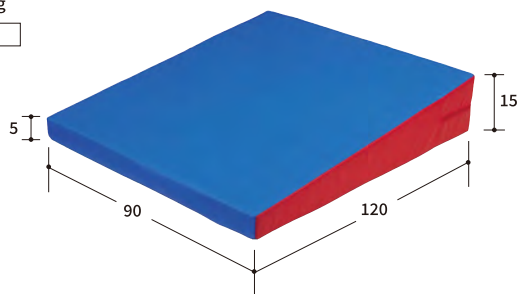

バランス(八角)

H-127 **93,830**円(税込) 85,300円(税別)
重量：約8kg

運賃 F

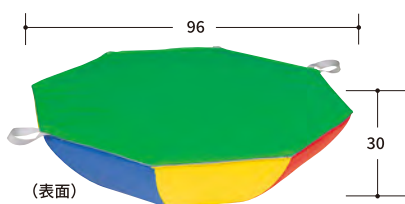

テント

防護パット

マット

ブロック

遊具

その他

47 ブロックシステムマット

△△nakatutent

※単位はcmです。



生地：エステル帆布(防水)
芯材：特殊ウレタン

ホップステップ

H-251
259,600円(税込)
236,000円(税別) 運賃 ZZ
重量：約18kg

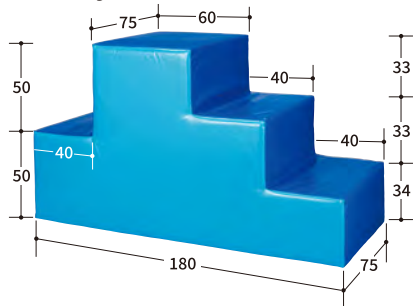

アーチ

H-250
259,380円(税込)
235,800円(税別) 運賃 ZZ
重量：約18kg

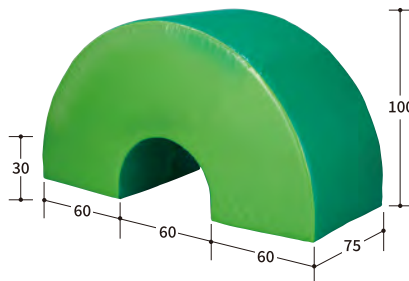

スライダー

H-252
251,020円(税込)
228,200円(税別) 運賃 ZZ
重量：約18kg

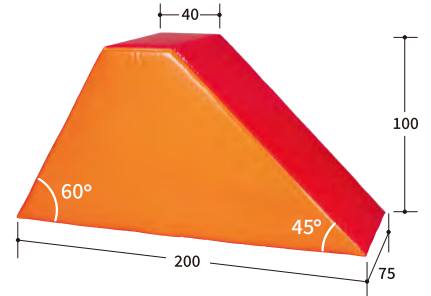

ろっかくん

H-253 172,040円(税込)
156,400円(税別) 運賃 N

生地：エステルターボリン
芯材：特殊ウレタン
重量：約15kg

マジックテープ連結で組み合わせ自由。

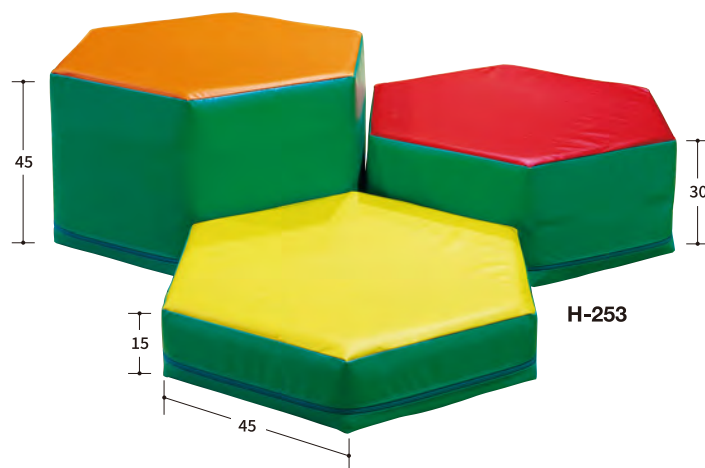

(使用例)

テント

防護パット

マット

ブロック

遊具

その他

※単位はcmです。

サークルランド

H-220 100,100円(税込)
91,000円(税別)

生地: エステルオックス500d特殊樹脂加工
芯材: ポリエチレン
重量: 約7kg

運賃 H

マジックテープで
かんたん組み立て

ベンチチェア
としても

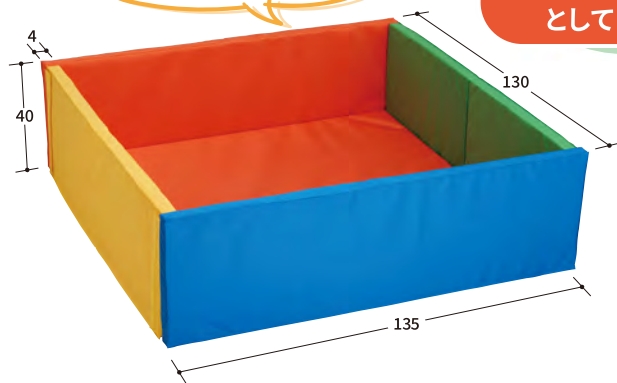

H-220

おともだちとなかよく遊べるスペース

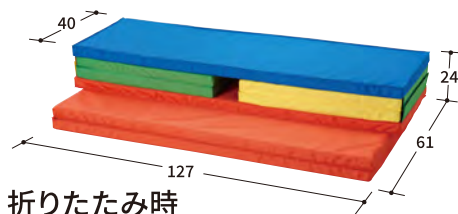

折りたたみ時

キッズランド

ボール
別売

キッズランド(小) H-198 178,420円(税込)
162,200円(税別)

生地: エステルオックス500d
特殊樹脂加工(脱塩ビ)
芯材: 特殊ウレタン
重量: 約42kg

※底面シート付

運賃 K

H-198
(使用例)

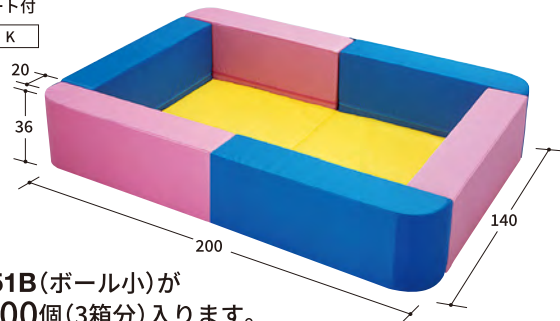

YH-151B(ボール小)が
約3,000個(3箱分)入ります。

キッズランド(大) H-199 269,170円(税込)
244,700円(税別)

重量: 約70kg
※底面シート付

運賃 N

H-199
(使用例)

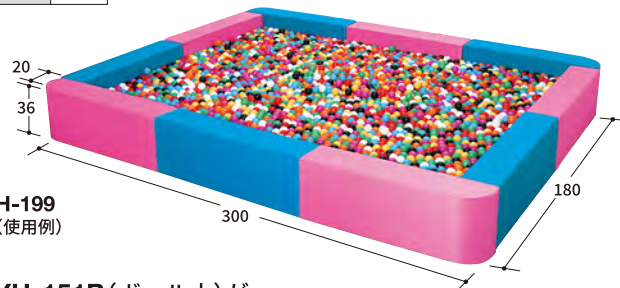

YH-151B(ボール小)が
約4,000個(4箱分)入ります。

サークル・ボールプール

ボール
別売

H-151A (プール) 227,810円(税込)
207,100円(税別)

生地: エステルオックス500d
特殊樹脂加工(脱塩ビ)
芯材: 特殊ウレタン
重量: 約38kg

※底面シート付

運賃 N

H-126A (ステップ) 33,990円(税込)
30,900円(税別)

カラー: フルー

運賃 B

H-126B (ステップ) 33,990円(税込)
30,900円(税別)

カラー: オレンジ

重量: 約9kg

運賃 B

H-151A
(使用例)

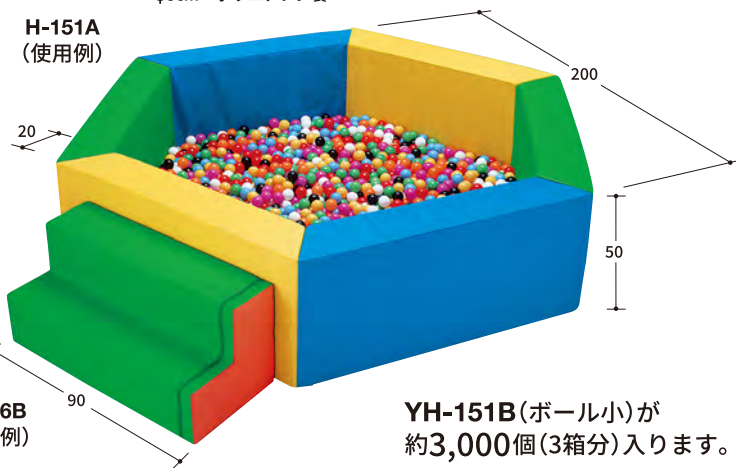

H-126B
(使用例)

YH-151B(ボール小)が
約3,000個(3箱分)入ります。

ボール

YH-151B (ボール小 1,000個) 87,120円(税込)
79,200円(税別)

8色【黒・赤・青・黄・緑・白・紫・オレンジ】
1,000個入
φ5cm ポリエチレン製

運賃 B

キッズシステム サークル(レザー製品)

YH-201 サークルセット
1,068,430円(税込)

971,300円(税別) 運賃 Q

9点セット

生地:レザー
芯材:ウレタン、合板
総重量:約140kg

YH-202 コーナー
141,680円(税込)

128,800円(税別)

重量:約18.3kg

運賃 E

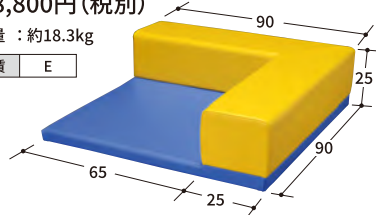

※別注品についてもご相談下さい。

スペースにより異なる
コーナーを作る事が
できます。

YH-201

YH-203 コーナー(ソファ付)

164,120円(税込)

149,200円(税別)

重量:約17kg

運賃 E

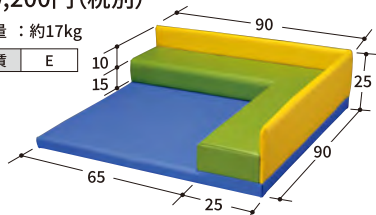

YH-204 コーナー(シューズBOX付)

190,850円(税込)

173,500円(税別)

重量:約20.3kg

運賃 E

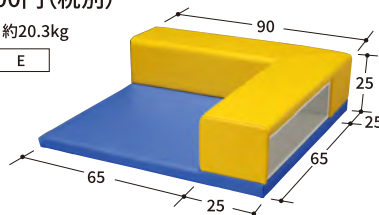

YH-205 サークル付マット

81,620円(税込)

74,200円(税別)

重量:約13.7kg

運賃 E

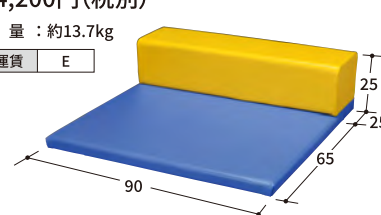

YH-206 サークルマット(ソファ付)

117,150円(税込)

106,500円(税別)

重量:約13.2kg

運賃 E

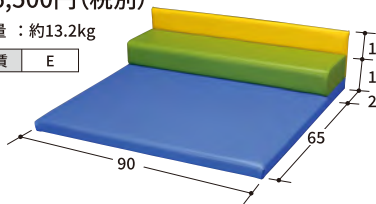

YH-207 サークルマット(ブックBOX付)

135,740円(税込)

123,400円(税別)

重量:約17.2kg

運賃 E

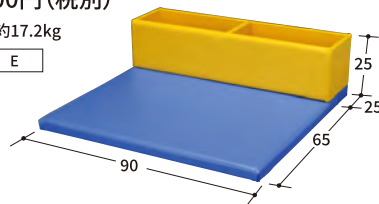

YH-208 フロアマット

40,810円(税込)

37,100円(税別)

重量:約7.8kg

運賃 C

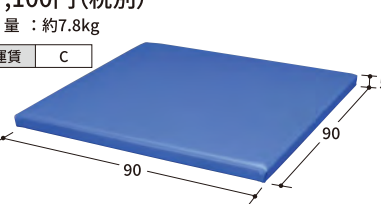

キッズシステム(レザー製品)

生地:レザー
芯材:特殊ウレタン

HW-214 ハウス(レザー製品)

170,500円(税込)

155,000円(税別)

重量:約16kg

運賃 L

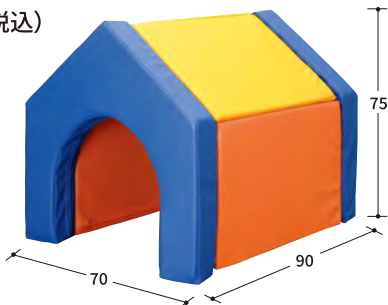

HW-215A ベンチ イエロー

HW-215B ベンチ オレンジ

57,420円(税込)

52,200円(税別)

重量:約2kg

運賃 A

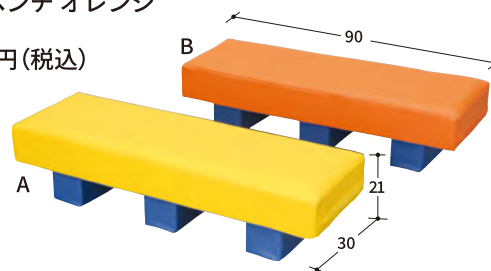

HW-216 円柱(小)

22,880円(税込)

20,800円(税別)

重量:約800g

運賃 A

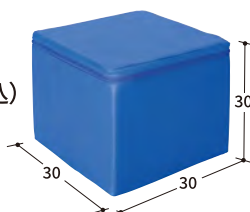

HW-217 正方体

20,350円(税込)

18,500円(税別)

重量:約1kg

運賃 A

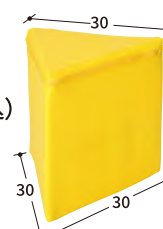

HW-218 正三角体

20,350円(税込)

18,500円(税別)

重量:約600g

運賃 A

※単位はcmです。

キッズランドⅡレザー

生地：レザー
芯材：特殊ウレタン

ランドコーナー(1個)
HW-220 **16,500**円(税込)
15,000円(税別)

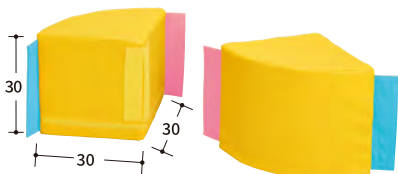

ランドベンチ A(1個)
HW-221 **29,700**円(税込)
27,000円(税別)

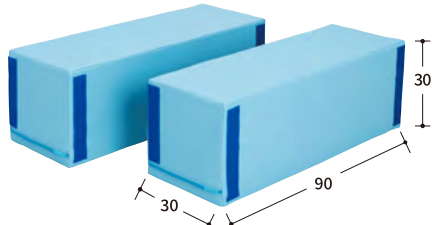

ランドベンチ B(1個)
HW-222 **29,700**円(税込)
27,000円(税別)

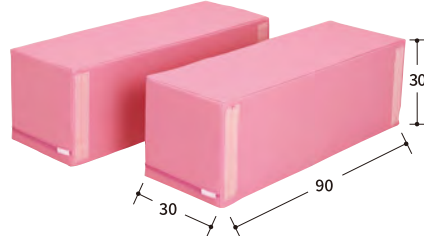

ランドセットⅠ
HW-223 **303,600**円(税込) 276,000円(税別)

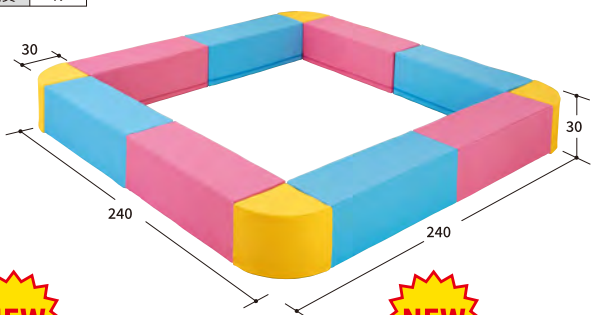

ランドセットⅡ
HW-224 **336,490**円(税込) 305,900円(税別)

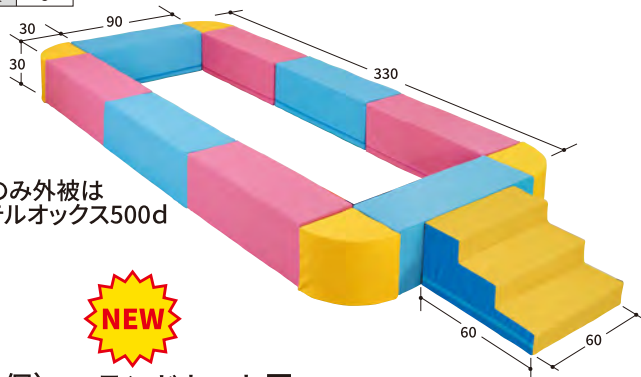

※階段のみ外被は
エステルオックス500d

NEW

ランドアールベンチ A(1個)
HW-225 **42,350**円(税込)
38,500円(税別)

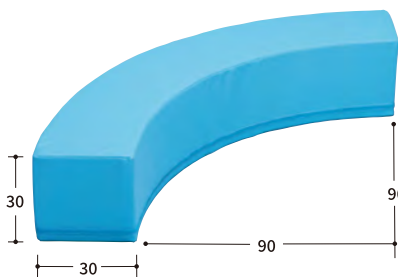

NEW

ランドアールベンチ B(1個)
HW-226 **42,350**円(税込)
38,500円(税別)

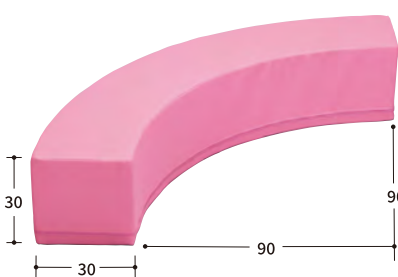

NEW

ランドセットⅢ
HW-227 **169,400**円(税込)
154,000円(税別)

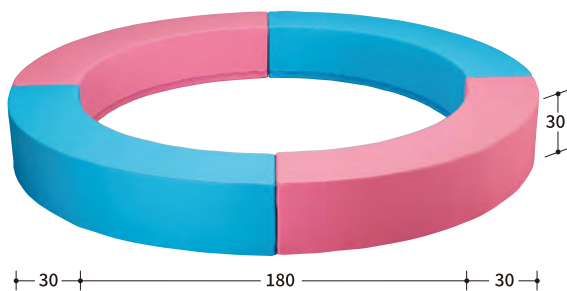

エアープール

RYH-2001 **247,500**円(税込)

225,000円(税別)

サイズ：φ200×高さ40cm×厚さ7cm
生地：PVC・ポリエステル
重量：約12kg
※付属：空気入れ、補修キット、収納バッグ

園児の水遊びに最適！
丈夫で簡単に
設置できるプール！



※ボールプールとしてもご使用できます。

ボール
別売



使用例

RYH-2001



かたくずれにくい
特殊構造(7cm)断面

収納バッグ

コンパクトに収納できる
丈夫なエアープール。



テント

防護パット

アミ

ブロック

遊具

その他

△△nakatent

再生生地
使用

ピョンピョンマット

RH-271 174,790円(税込)
158,900円(税別) 運賃 I

サイズ：幅100×長さ180×高さ20cm
生地：表面/ペットボトル再生糸エステル4号(防菌・防臭仕様)
底面/滑り止め
芯材：プレスエア® 20cm
重量：約18kg
※マットの周囲にはライトマットなどを敷いてご使用下さい。



RH-271

金属枠がなく、ジャンプのできる新しいマットです。芯材はゴム(ポリエステル系)とエンジニアリングプラスチック両方の特性を持ち、スプリング並の優れた弾力性・耐久性を備えています。



ジャンプサークル

YRH-201 15,070円(税込)
13,700円(税別)

サイズ：直径102×高さ22cm
重量：約7.7kg
制限体重：100kg迄
材質：フレーム/スチール
ベッド/PPメッシュシート
スプリング/スチール32本



YRH-201

運賃 A

ミニピョンピョン

RH-270 42,460円(税込)
38,600円(税別)

サイズ：幅50×長さ60×高さ20cm
生地：表面/エステルオックス500d
底面/滑り止め
芯材：プレスエア® 20cm
重量：約2.5kg



RH-270

運賃 A

ジャンプクッション

RH-800 41,250円(税込)
37,500円(税別) 運賃 B

サイズ：幅50×長さ60×高さ20cm
素材：生地表側面/デニムワッシャー
生地底面/滑り止め
芯材/プレスエア®
重量：約2.5kg

室内でのバランス運動や、リビングなどでのリラックス品として



手軽に運べる持ち手付

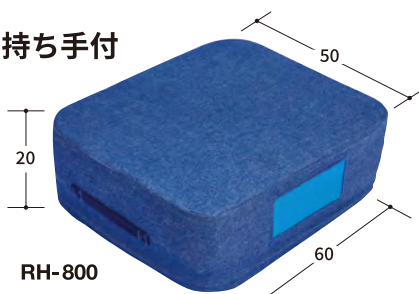

RH-800

※単位はcmです。

この4層構造が特徴

- 上部生地(デニム)
- 衝撃吸収材
- スプリング材
- 滑り止め生地

ステージピョンピョンマット

H-211 115,170円(税込)
104,700円(税別) 運賃 G

生地：エステルオックス500d
芯材：外周/特殊ウレタン
φ50内側/プレスエア®
重量：約18kg



H-211

おどったり、とんだりでできるマットです。

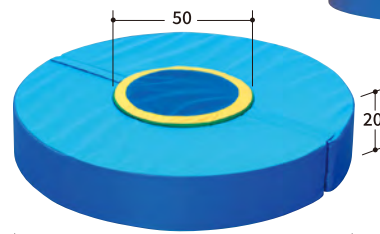

※単位はcmです。

エアーマット

H-277 497,200円(税込)
452,000円(税別) 運賃 ZB

サイズ：幅300×長さ300×高さ40cm
※収納時は約65×65×30cm
送風機：単相100V 送風機：約25kg
生地：エステル帆布 本体重量：約17.5kg
塩ビコーティング
防汚特殊加工

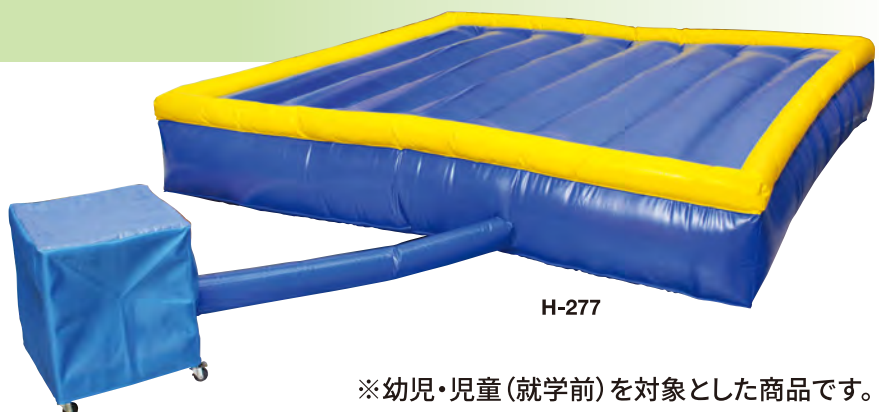

H-277

※幼児・児童(就学前)を対象とした商品です。

専用の送風機で空気を送り込むだけで簡単に立ち上がり、約3~6分で使用可能です。また、使用後の収納も場所を取らず、持ち運びも簡単です。

テント

防護パット

マット

ブロック

遊具

その他

普及型トランポリン

シャトルゲーム

YTP-209A 1,122,000円(税込) 1,020,000円(税別)

(シャトル競技用)日本体操協会普及検定品ミドルサイズ

S.D.パット、スプリング100本吊 ローラースタンド付
フレームサイズ≒4500×2700×H1000mm

イラスティックメッシュベッド
E.H.Fシステム PAT

運賃 ZZ

スーパー・リトラクタブル・フレームでセッティングは驚くほど簡単、安全に。
わずらわしいセッティングも2人でわずか約40秒でOK!

YTP-209B ゴムケーブル100本吊

1,078,000円(税込) 980,000円(税別)

YTP-209C スプリング100本吊 弾性強化フレーム

1,188,000円(税込) 1,080,000円(税別)

フレームサイズ≒4500×2700×H1000mm、制限体重100~120kg、ローラースタンド付
イラスティックメッシュベッド、ワイド型巾広パット、E.H.Fシステム PAT、日本体操協会普及検定品

運賃 ZZ

簡単に
セッティング可能です!



YTP-209A検定



※マンガ入りベッドは別注品です。
●学校、社会体育向、トランポリン・シャトル競技用

◎YTP-209用部品価格

品名	品番	価格(税別)円	運賃
イラスティックメッシュベッド	YTP-209BB	192,500 (175,000)	ZZ
S.D.(スタンダード)パット	YTP-209P	165,000 (150,000)	ZZ
ワイド型巾広パット	YTP-209WP	341,000 (310,000)	ZZ
公式型スプリング 1本	YTP-209AA	3,740 (3,400)	AB-10
φ12.7ゴムケーブル 1本	YTP-2567	2,420 (2,200)	AB-10
収納カバー	YTP-209K	102,300 (93,000)	AB
ローラースタンド 1組	YTP-209CC	88,000 (80,000)	ZZ

正式トランポリン

同型式 YTP-210B 弾性強化フレーム

1,518,000円(税込) 1,380,000円(税別)

フレームサイズ≒5100×2920×H1150mm、制限体重100~120kg
公式競技サイズ、イラスティックメッシュベッド、ワイド型巾広パット、スプリング118本吊
E.H.Fシステム PAT、ローラースタンド付、日本体操協会公式競技サイズ

運賃 ZZ

◎YTP-210用部品価格

品名	品番	価格(税別)円	運賃
イラスティックメッシュベッド	YTP-210BB	308,000 (280,000)	ZZ
ワイド型フレームパット	YTP-210P	429,000 (390,000)	ZZ
公式型スプリング 1本	YTP-210A	3,740 (3,400)	AB-10
収納カバー	YTP-210K	104,500 (95,000)	AB
ローラースタンド 1組	YTP-210C	99,000 (90,000)	ZZ

ジャンパー・ムーン

YTP-207W 幼稚園、小学校向

506,000円(税込)

運賃 ZZ

460,000円(税別)

フレームサイズ≒H600×直径2100mm
制限体重50~70kg
エステルメッシュベッド (マンガ入り)
安全フレームパット
ゴムケーブル36本吊
手摺2本付 (高さ85cm 取り外し式)
日本体操協会検定工場製作品



YTP-207W

◎YTP-207用部品価格

品名	品番	価格(税別)円	運賃
ゴムケーブル(1台36本) 1本	YTP-2567	2,420 (2,200)	AB-10
エステルメッシュベッド (マンガ入り)	YTP-207B	129,800 (118,000)	B
安全フレームパット	YTP-207P	154,000 (140,000)	ZZ
収納カバー	YTP-207K	80,300 (73,000)	B

ジャンパー・ストラドル

YTP-206W 幼稚園、小学校、養護教育向

539,000円(税込)

運賃 ZZ

490,000円(税別)

フレームサイズ≒2800×2000×H600mm
制限体重50~70kg
エステルメッシュベッド (マンガ入り)
安全フレームパット
ゴムケーブル56本吊
手摺2本付 (高さ85cm 取り外し式)
日本体操協会検定工場製作品



YTP-206W

◎YTP-206用部品価格

品名	品番	価格(税別)円	運賃
ゴムケーブル(1台56本) 1本	YTP-2567	2,420 (2,200)	AB-10
エステルメッシュベッド (マンガ入り)	YTP-206B	137,500 (125,000)	B
安全フレームパット	YTP-206P	117,700 (107,000)	ZZ
収納カバー	YTP-206K	82,500 (75,000)	B

ジャンパー・スィーブル

YTP-205W 幼稚園、小学校、養護教育向

473,000円(税込)

運賃 ZZ

430,000円(税別)

フレームサイズ≒2300×1700×H600mm
制限体重50~70kg
エステルメッシュベッド (マンガ入り)
安全フレームパット
ゴムケーブル44本吊
手摺2本付 (高さ85cm 取り外し式)
日本体操協会検定工場製作品



YTP-205W

◎YTP-205用部品価格

品名	品番	価格(税別)円	運賃
ゴムケーブル(1台44本) 1本	YTP-2567	2,420 (2,200)	AB-10
エステルメッシュベッド (マンガ入り)	YTP-205B	121,000 (110,000)	B
安全フレームパット	YTP-205P	107,800 (98,000)	ZZ
収納カバー	YTP-205K	77,000 (70,000)	B

テント

防護パット

マット

ブロック

遊具

その他

△△nakatutent

ギムニクボールPLUS

※この商品の使用年齢は6才からです。

● トレーニングに

趣味のスポーツのための体づくりから、プロフェッショナルなトレーニングまで、幅広いプログラムが組めます。

● 障害予防に

筋力のアンバランスや、柔軟性の不足、可動域全体にわたった動きの欠如が、年齢を重ねると、さまざまな障害となって現れてきます。バラエティに富んだボールエクササイズで、楽しく障害を予防しましょう。

● 安全に

レドプラステック社の製品は、厳しいことで知られるCE規格に合格しています。トレーニングに利用するためのボール類は耐荷重300kg。何が刺さっても破裂しない、より一層安全な製品もあります。

● 日常生活で

小さな子供からお年寄りまで、家庭や学校、職場でもバランスのとれた姿勢を身につけられます。



※何が刺さっても破裂しない安全なボールです。



サイズ(cm) 直径	カラー	品番	価格(税別)円	運賃
55	グリーン	YB-9539	8,800 (8,000)	B
65	グリーン	YB-9540	11,000 (10,000)	B
75	グリーン	YB-9541	13,200 (12,000)	B
65	イエロー	YB-9542	11,000 (10,000)	B

材質：塩ビ製
耐荷重：300kg

フィジオロールボール

※この商品の使用年齢は6才からです。

ボールを2つ合わせたような卵形のボールです。またがったり、腹臥位や背臥位でのり、ゆっくりと動かします。平衡感覚が養われます。また、空気量を減らすことにより、ファシリテーション・ボールとして使用でき、リラクゼーションに役立ちます。

サイズ(cm) 直径×長さ	カラー	品番	価格(税別)円	運賃
30×50	ブルー	YB-8800	11,000 (10,000)	B
40×65	レッド	YB-8801	16,830 (15,300)	B
55×90	イエロー	YB-8802	23,100 (21,000)	B
70×115	ブルー	YB-8803	33,660 (30,600)	B
85×130	レッド	YB-8804	53,350 (48,500)	B

材質：塩ビ製
耐荷重：300kg



ドミノゲーム(500ピース)

※この商品の使用年齢は3才からです。

YB-8004 55,550円(税込) 50,500円(税別)

内容：ドミノ板/5色各100個(ブナ材(台湾製))
階段/21個(ドイツ製)
鐘/3個(真鍮(ドイツ製))

サイズ：幅2.4×高さ4.2×厚さ0.9cm
総重量：約4.5kg

運賃 AB

木の音が心地よいドミノです。

ヨーロッパ玩具製造安全基準(EN71)及び
欧州連合安全基準(CE)適合。
積み木として遊ぶ事も出来ます。



配置例



YB-8004

リハビリライトマット

GKK-551

60,280円(税込) 54,800円(税別)

折りたたみベルト(連結用マジックテープ)付
 サイズ: 幅90×長さ180×厚さ5cm 2ツ折
 素材: 生地表面/エステルターポリン
 生地底面/滑り止め
 芯材/ポリエチレン・低反発フォーム
 カラー: ブルー(2)、イエロー(4)、グリーン(6)、レッド(8)、シルバー(10)
 重量: 約3.8kg

運賃 B

5cm厚

芯材には
低反発フォームを
使用!!

取り外し簡単な
連結用マジック

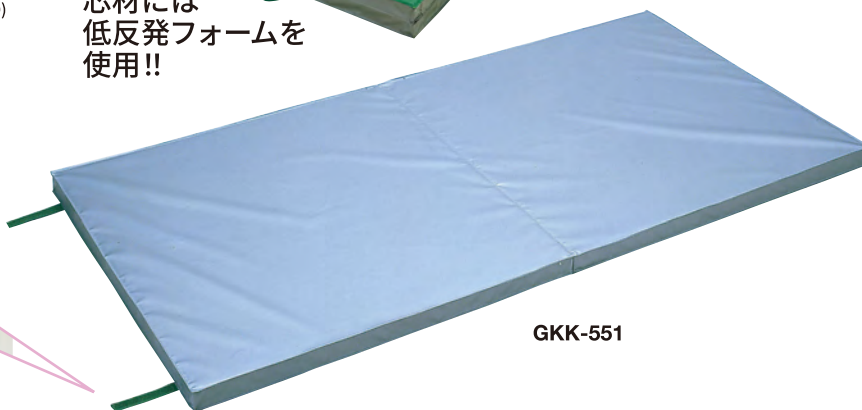

GKK-551

リハビリ用マット

GKK-651

62,480円(税込) 56,800円(税別)

サイズ: 幅90×長さ180×厚さ5cm
 素材: 生地/エステルターポリン
 芯材/ポリエチレン・低反発フォーム
 カラー: ブルー(2)、グリーン(6)
 重量: 約9kg

運賃 B

5cm厚

防水生地を使用し、
よごれても簡単にふくことができます。

GKK-651

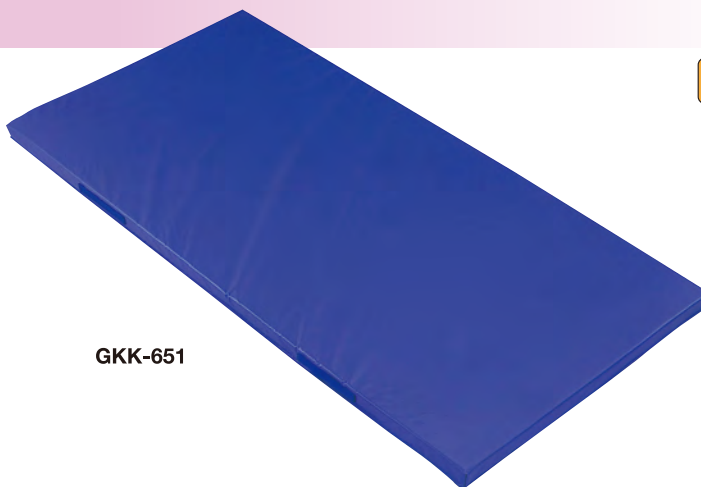

リハビリ防災ライトマット

GKK-652

48,950円(税込) 44,500円(税別)

折りたたみベルト(連結用マジックテープ)付
 サイズ: 幅90×長さ180×厚さ5cm 2ツ折
 素材: 生地表面/合成レザー(防災加工)
 生地底面/滑り止め
 芯材/再生ポリエチレン特殊フォーム
 カラー: ブルー(2)、オレンジ(5)

運賃 B

5cm厚

あたたかさを感じる
リハビリ用マットです。



GKK-652

GKK-652

テント

防護パット

マット

ブロック

遊具

その他

△△nakatutent

常設用テント

常設用テント
ロッジ形(鉄骨組立式)

常設するための優れた耐候性と
高強度のフレーム設計。



※常設用テント・TM8

●カタログ掲載のテントの他に、お客様のご要望により
様々な仕様のオリジナル常設用テントを企画致します。
まずはお客様のご意見・ご要望をご相談ください。

TM-2426 常設用テント・TM6 6人用

重量：幕体/約25kg、フレーム/約50kg 運賃 ZZ

712,800円(税込)
648,000円(税別)

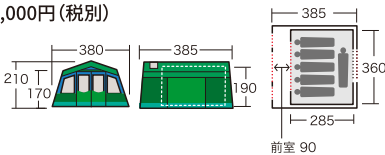

TM-2428 常設用テント・TM8 8人用

重量：幕体/約28kg、フレーム/約55kg 運賃 ZZ

871,200円(税込)
792,000円(税別)

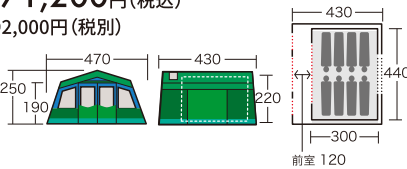

TM-2420 常設用テント・TM10 10人用

重量：幕体/約32kg、フレーム/約60kg 運賃 ZZ

1,029,600円(税込)
936,000円(税別)

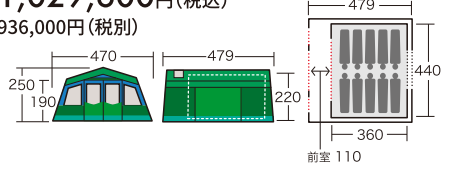

※単位はcmです。

常設用テント ロッジ形(鉄骨組立式)共通仕様

素材：本体/ [屋根] ポリエステル帆布・防汚加工
[正面・ウォール] ポリエステルパン (防水加工)
内幕/ [屋根・正面・ウォール] ポリエステル250d
[グランドシート] PVC
フレーム/スチール(亜鉛メッキ)φ31.8×1.6t(mm)
カラー：■グリーン×■ライトグリーン
※出荷時梱包数：4個口(幕体1、フレーム3)

TMタイプ常設用テントの人数表記

常設用テントTMは居住性を快適にするために、一人当たりのサイズを、JIS人数サイズより広めのサイズとしています。

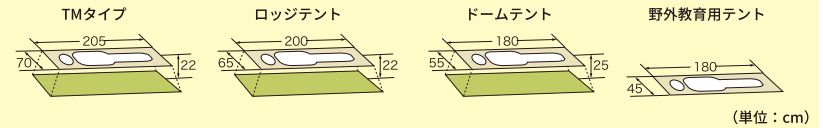

(単位：cm)

懸垂幕・横断幕

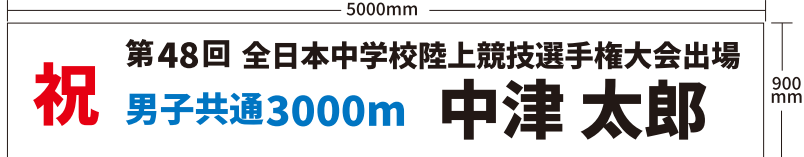
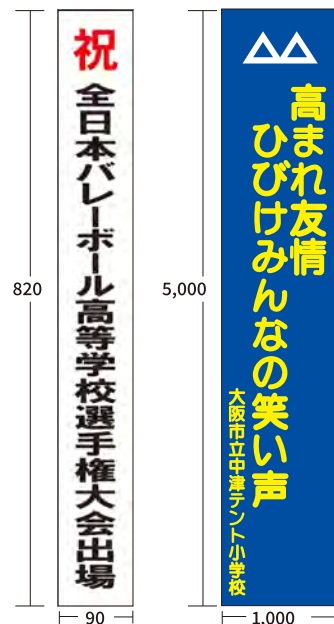

●幕サイズ例と参考価格 運賃 K

*別途レイアウト製作費等が必要となります。
*価格につきましては都度御見積り致します。
【45cm×200cm】 品番PQ-4520 17,600円(税込) 16,000円(税別)
【50cm×400cm】 品番PQ-5040 29,920円(税込) 27,200円(税別)
【60cm×500cm】 品番PQ-6050 40,260円(税込) 36,600円(税別)
【90cm×800cm】 品番PQ-9080 89,430円(税込) 81,300円(税別)

生地：ターポリン(カラー印刷付)

※上記以外のご希望サイズでも承ります。(別注サイズ)

●オプション 運賃 ZZ

【上下塩ビパイプφ30mm】 品番PQ-005 3,960円(税込) 3,600円(税別)
【ビニロン6mmロープ(10m)】 品番PQ-006 1,870円(税込) 1,700円(税別)

●周囲の加工をお選び下さい。

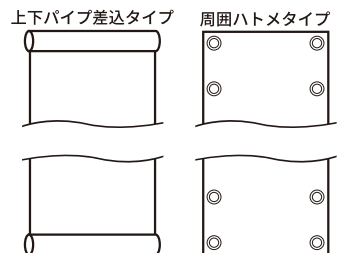

テント

防護バット

テント

ブロック

遊具

その他

△ nakatent



※強風雨の時は使用しないでください。

常設テント(ボーイスカウト用)



TM-858

本格派志向の
あなたにおすすめ!

グラウンドシート添付
フライシート付
両入口・両カヤ付
(6人用は片入口・片カヤ付です。)
ポールはφ31.8×1.4tアルミパイプ使用

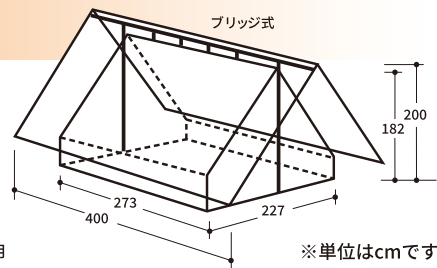

※単位はcmです。

収容人員	サイズ(cm) 高さ×間口×奥行×カバ高	品番	価格(税別)円	運賃	生地
6人	182×182×273×45	TM-856	276,430 (251,300)	ZB	エステル #3976
8人	182×227×273×45	TM-858	296,230 (269,300)	ZB	
10人	182×227×364×45	TM-850	370,480 (336,800)	ZB	

	6人用	8人用	10人用
フライシート寸法(cm)生地ターポリン	420×400	440×400	440×470
グラウンドシート寸法(cm)生地エステル#3976	180×270	230×270	270×360

耐久性抜群の設計だから長期のキャンプに最適です。フライシートも防水になっており、本格派志向のあなたを満足させます。

JIS規格キャンプテント



TM-256

オーソドックスな家型テントで
入口は全てカヤ付です。
(6人用は片入口・片カヤ付、
8~10人用は両入口・両カヤ付です。)

収容人員	サイズ(cm) 高さ×間口×奥行×カバ高	品番	価格(税別)円	運賃	生地
6人	182×182×273×45	TM-256	142,560 (129,600)	AB	エステル #3976
8人	182×227×273×45	TM-258	154,440 (140,400)	B	
10人	182×227×364×45	TM-250	194,260 (176,600)	B	

※グラウンドシートはオプションです。

グラウンドシート

収容人員	サイズ(cm)	品番	価格(税別)円	運賃	生地
6人	180×270	GT-56	35,860 (32,600)	AB	エステル #3976
8人	230×270	GT-58	40,590 (36,900)	AB	
10人	230×360	GT-50	52,140 (47,400)	AB	

フライシート

収容人員	サイズ(cm)	品番	価格(税別)円	運賃	生地
6人	420×270	T-956	61,930 (56,300)	AB	エステル #3976
8人	440×270	T-958	66,220 (60,200)	AB	
10人	440×360	T-950	86,350 (78,500)	AB	

パラソル/支台



YPF-402

YPA-34

YPB-34

※YPAとYPBはお好みの色NO.をお選びください。



YPA-16

YPA-54



品番	品名	サイズ(cm)	価格(税別)円	素材	運賃
YPA-34	パラソル	φ165×H220	24,200 (22,000)	(生地) ポリエステル	C
YPA-40		φ185×H230	26,400 (24,000)		B
YPA-45		φ210×H240	30,250 (27,500)	(ポール) アルミ32mm	C
YPA-50		φ240×H250	35,200 (32,000)		D
YPF-401	パラソル白/紺	φ185×H230	29,150 (26,500)	(生地)アクリル (ポール)32mm	B
YPF-402	パラソル白/赤		29,150 (26,500)		B
YPB-34	傾斜付パラソル	φ165×H235	26,950 (24,500)	(生地)ポリエステル (ポール)25mm	C
YPB-40		φ185×H235	29,150 (26,500)		C

※YPBは傾斜調整付です。

品番	品名	サイズ(cm)	価格(税別)円	素材	重量	運賃
YPA-16	パラソルベース	φ40×H37	15,950 (14,500)	ポリプロピレン	16kg	A
YPA-54	丸支台(大) キャスト付	W60×D59×H39	52,800 (48,000)	コンクリート	38kg	A

※差し込みパイプ系はφ46mmまで可能です。

テント

防護パット

マット

ブロック

遊具

その他

災害避難用テント 防災



PTH-05

1,057,100円(税込) 15人用

961,000円(税別)

運賃 P

サイズ：間口703×奥行533×棟高355×軒高200cm
 生地：エステルターポリン(防災加工)
 フレーム：高張力鋼パイプ31.8φ(補助パイプ25.4φ使用)
 グランドシート：エステルターポリン(防災加工)
 重量：天幕/約27kg、横幕/約28kg
 シート/約20kg
 フレーム/42kg、付属品/7kg
 付属品：ロープ/1組
 ハンマー/1本
 杭/4本
 ピン/20本
 補助挿ポール/10本付
 出入口ポール/4本

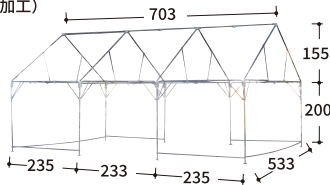

出荷時梱包数=8個口(幕体1、フレーム6、付属品1)

ベンチレーターが左右2ヶ所、換気機能が装備されています。



PTH-05

●開閉式で便利な窓が8ヶ所装備されています。

●泥除け雨水の侵入を防ぐのに効果的です。

中央口前後に大きな出入口2ヶ所、ファスナー付にて開閉も可能です。
 間仕切りが出来るようにグランドシートは2枚(350×530)です。

避難生活用テント 防災



PTH-04

585,970円(税込) 10人用

532,700円(税別)

運賃 ZZ

サイズ：間口353×奥行533×棟高304×軒高200cm
 生地：エステルターポリン(防災加工)
 フレーム：高張力鋼フレーム
 グランドシート：エステルターポリン(防災加工)
 重量：天幕/約15kg、横幕/約15.6kg
 シート/約5.8kg、フレーム/約65kg、付属品/約3.6kg
 付属品：ロープ/1組
 ハンマー/1本
 杭/4本
 ピン/26本

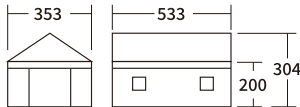

出荷時梱包数=5個口(幕体1、フレーム3、付属品1)



PTH-04

- 災害時などの緊急避難場所でも多目的に利用できるテントです。
- 集会用テント(2間×3間)と同形状、同サイズなので、圧迫感を与えない空間を作ります。
- グランドシート、横幕の装着により簡易的な生活テントとしてご利用頂けます。



アクロス(台車)



SC-9060AX

184,030円(税込)

167,300円(税別)

運賃 ZZ

材質：プラスチック、ステンレス、スチール、ゴム
 重量：17.5kg
 最大積載質量：150kg

タイプ A(クローラタイプ)
 ハンドル 1(シングルハンドル)
 フットスタンド --

カラーバリエーション

SKH OR OG NV BL



SC-9060AX

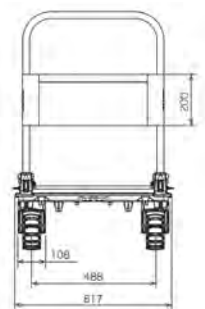
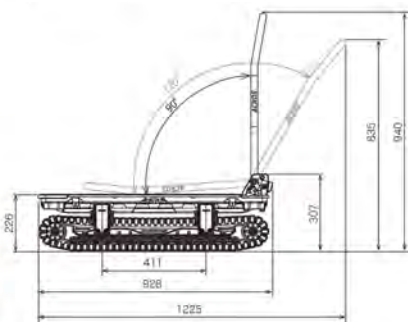

※単位はmmです。

災害時多目的テント **防災**

PTH-03

599,060円(税込)

544,600円(税別)

運賃 Y

サイズ：600×300×全高353(軒高186~222)cm
 生地：ポリエステル100%(防災加工)
 フレーム：アルミ
 グランドシート：エステルターポリン(防災加工、プール状加工)
 重量：フレーム/53kg、天幕/約6.8kg、横幕/約12.4kg、
 グランドシート/約7.8kg
 付属品：杭/12本、ロープ自在付き/6本、カーテン及びレール/1セット、
 補助パイプ/8本、消毒液ホルダー/1台、天幕・横幕収納袋、キャリーバッグ
 出荷時梱包数=2個口(フレーム1、幕体・グランドシート・付属品1)

- 雨が溜まりにくい“登りはり”フレーム採用
- 補助パイプにより柱のぐらつきを軽減
- 150cm幅のカーテンレール付き、間仕切りが出来ます。
- グランドシートはプール形状で雨水の浸入を防ぎます。



PTH-03



カーテン間仕切



消毒液ホルダー

防災用ワンタッチルームテント(自立式一体型テント)



TM-900

【受注生産対応商品】
オープン価格



品番	サイズ(cm) 間口×奥行×高さ	重量 (約)
TM-900	210×210×140	7kg
TM-910	210×210×180	8kg

生地：ポリエステル(防災加工/抗菌加工)
 フレーム：スチール
 フロアシート：ウレタン内蔵PPシート(防災加工/抗菌加工)
 付属品：収納バック

間仕切テントとして
 集団避難所での
 プライバシーを守ります。

防災用ドームテント(ポール組立型テント)

【受注生産対応商品】オープン価格

品番	サイズ(cm) 間口×奥行×高さ	重量 (約)
TM-920	210×210×170	1.6kg

(収納時サイズ：間口60×奥行12×高さ13cm)

生地：ポリエステル(防災加工/抗菌加工)
 フレーム：FRP
 付属品：収納バック

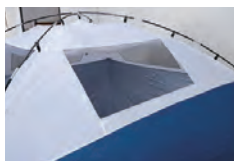

TM-920



レスキューボードベンチ

YWP-309 レスキューボードベンチ 運賃 ZZ

47,300円(税込) 43,000円(税別)

サイズ：長さ178×幅46×高38(ベンチ時)cm
 長さ178×幅43×高8(担架時)cm
 材質：座/ポリエチレン脚/スチール
 ベルト/ナイロンバックル/P樹脂
 カラー：レスキューオレンジ、ブルー

- 救助者を固定するベルト付



耐荷重：約100kg(担架時)



レスキューオレンジ



ブルー

熱中症による急病人や負傷者発生時の緊急事態に



屋内外のベンチが担架として活躍します!



災害時多目的テント **防炎**

PTH-03

599,060円(税込)

544,600円(税別)

運賃 Y

サイズ：600×300×全高353(軒高186~222)cm
 生地：ポリエステル100%(防炎加工)
 フレーム：アルミ
 グランドシート：エステルターポリン(防炎加工、プール状加工)
 重量：フレーム/53kg、天幕/約6.8kg、横幕/約12.4kg、
 グランドシート/約7.8kg
 付属品：杭/12本、ロープ自在付き/6本、カーテン及びレール/1セット、
 補助パイプ/8本、消毒液ホルダー/1台、天幕・横幕収納袋、キャリーバッグ
 出荷時梱包数=2個口(フレーム1、幕体・グランドシート・付属品1)



PTH-03



カーテン間仕切



消毒液ホルダー

- 雨が溜まりにくい“登りはり”フレーム採用
- 補助パイプにより柱のぐらつきを軽減
- 150cm幅のカーテンレール付き、間仕切りが出来ます。
- グランドシートはプール形状で雨水の浸入を防ぎます。

防災用ワンタッチルームテント(自立式一体型テント)



TM-900

【受注生産対応商品】
オープン価格



品番	サイズ(cm) 間口×奥行×高さ	重量 (約)
TM-900	210×210×140	7kg
TM-910	210×210×180	8kg

生地：ポリエステル(防炎加工/抗菌加工)
 フレーム：スチール
 フロアシート：ウレタン内蔵PPシート(防炎加工/抗菌加工)
 付属品：収納バック

間仕切テントとして
 集団避難所での
 プライバシーを守ります。

防災用ドームテント(ポール組立型テント)

【受注生産対応商品】オープン価格

品番	サイズ(cm) 間口×奥行×高さ	重量 (約)
TM-920	210×210×170	1.6kg

(収納時サイズ：間口60×奥行12×高さ13cm)

生地：ポリエステル(防炎加工/抗菌加工)
 フレーム：FRP
 付属品：収納バック



TM-920



レスキューボードベンチ

YWP-309 レスキューボードベンチ 運賃 ZZ

74,800円(税込) 68,000円(税別)

サイズ：長さ178×幅46×高38(ベンチ時)cm
 ：長さ178×幅43×高8(担架時)cm
 材質：座/ポリエチレン脚/スチール
 ベルト/ナイロンバックル/P樹脂
 カラー：レスキューオレンジ、ブルー

- 救助者を固定するベルト付



耐荷重：約100kg(担架時)



レスキューオレンジ

ブルー

熱中症による急病人や負傷者発生の緊急事態に



屋内外のベンチが担架として活躍します!

※このページはオープン価格商品です。

パルセイル(移動式オーニング)

キャスターがついた移動可能なオーニングテント

対応サイズ：間口/379cm
 出幅/タイプ①150×150cm(2,915mm)
 タイプ②200×200cm(3,864mm)
 オーニング操作タイプ：手動タイプ
 電動リモコンタイプ(電源100V5A)
 重量：295kg(手動)、300kg(電動)
 勾配：15°
 フレーム：ホワイト

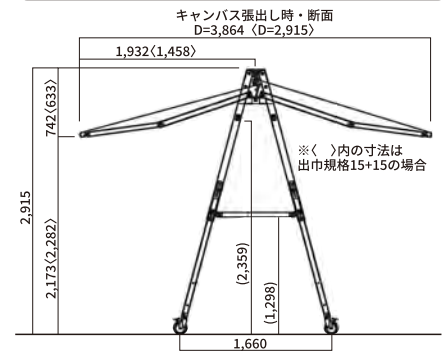
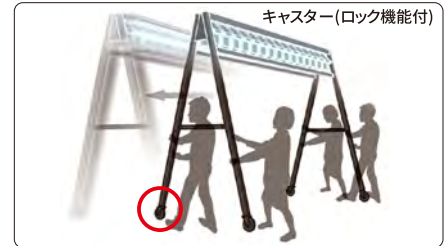

エルパティオ プラスRS (角度調整&ロールスクリーンタイプ)

対応サイズ：間口/1,940~3,760mm
 出幅/100cm、150cm、200cm
 操作タイプ：手動、電動、電手動、電動リモコン
 勾配：15°~35°(角度調整可能)
 ロールスクリーン：長さ200cm(最大)
 ※取付高さ、位置により法律上取付られない場合があります。

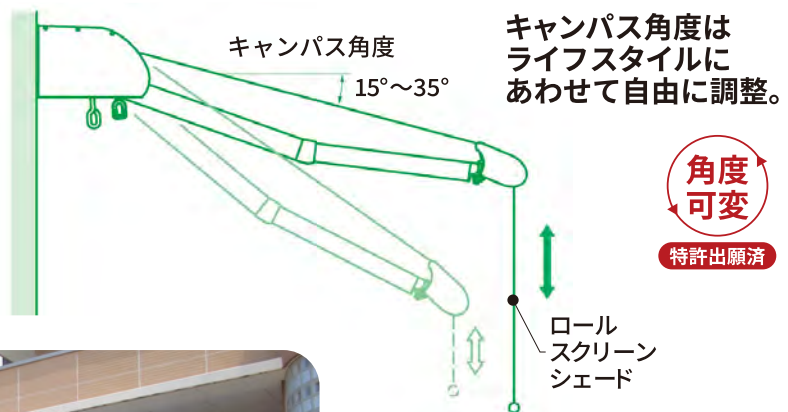

ロールスクリーン搭載によって、
 プライバシーの保護、
 ブラインド効果を高めています。



ステージテント

重機不要!! 柱4本で作り出すステージ空間

パイプ：スチール製38.1φ×1.6t(連続亜鉛メッキ透明塗装仕上げ)
天幕：エステル帆布(白)、または塩化ビニール(透明)

品番	奥行(A) (cm)	間口(B) (cm)	前高(C) (cm)	後高(D) (cm)	価格(税別)円	重量 (約)	運賃
PZA-1520	268	355	259	205	530,530 (482,300)	84kg	ZZ
PZA-2030	360	540	259	205	662,970 (602,700)	122kg	ZZ
PZA-2040	360	720	259	205	763,180 (693,800)	145kg	ZZ

※天幕の材質は、白または透明のいずれかをお選びください。
※文字代は特殊加工の為、別途見積となります。



アルミひな段

HPS-335 **467,940**円(税込)
425,400円(税別)

サイズ：W455×D90×H92.5cm
重量：約60kg
素材：アルミ材(アルマイトクリア塗装仕上)



収納時

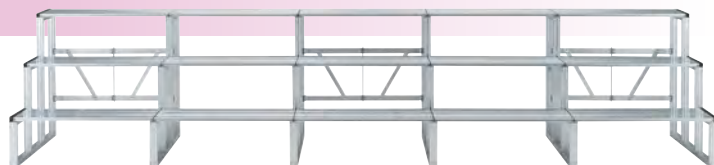

HPS-335

※オールアルミ製【折りたたみ部も含まれます】
※最大使用人数：段板W900mm1連当り
約2.5人(大人)
※上記サイズ以外もご用意できます。
※ひな段収納台車(別売)もございます。

組み立てかんたん、軽くて強い!
記念撮影や音楽会などいろんな行事に使えます。

品名	サイズ(cm) 幅×奥行×高さ	品番	価格(税別)円	重量 (約)	運賃
3段5連セットD300	455×90×92.5	HPS-335	467,940 (425,400)	60kg	ZZ
3段5連セットD400	455×120×92.5	HPS-345	568,920 (517,200)	74kg	ZZ
2段5連セットD300	455×60×62.5	HPS-235	330,660 (300,600)	40kg	ZZ
2段5連セットD400	455×80×62.5	HPS-245	400,180 (363,800)	49kg	ZZ

アルミステージ

設置例価格
3,032,700円(税込)
2,757,000円(税別)

サイズ：W455×D450×H90cm
3段型ステップ付
素材：アルミ材(アルマイトクリア塗装仕上)

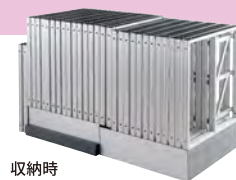

収納時



※オールアルミ製【折りたたみ部も含まれます】
※最大使用荷重：天板900×900mm 1枚当り2.1t
※上記サイズ以外もご用意できます。
※ステージ収納台車(別売)もございます。

組み立てかんたん、軽くて強い!
学芸会やコンサートなどいろんなイベントに使えます。

品名	数量	品番	価格(税別)円	重量 (約)	運賃	合計 価格 (税別)円
ステージ天板D900	25枚	NF-9D	37,400 (34,000)	7.7kg	ZZ	3,032,700 (2,757,000)
ステージ枠D900×H900	15台	SP-99	124,300 (113,000)	9.0kg	ZZ	
エッチカバー D900	10個	EC-9	7,700 (7,000)	0.4kg	ZZ	
3段型ステップ	1台	SP-33S	156,200 (142,000)	14.9kg	ZZ	

朝礼台(折りたたみ式)

AC-900 **177,100**円(税込) 161,000円(税別)

サイズ：W950×D1,200×H500mm 【収納時:約W340×D1,200×H560mm】
重量：約17.3kg
素材：オールアルミ製

運賃 ZZ

AC-600 **138,600**円(税込) 126,000円(税別)

サイズ：W950×D900×H400mm 【収納時:約W340×D900×H455mm】
重量：約14.1kg
素材：オールアルミ製

運賃 ZZ

収納時

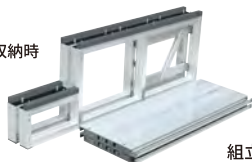

使用時

組立て目安は1名で約1分
折りたたみ式なので収納がコンパクト
オールアルミ製なので運搬や組立て作業が簡単

収納台車

NDS-1 **88,000**円(税込) 80,000円(税別)

サイズ：W101×D80×H84cm
重量：約26kg
素材：スチール材 粉体塗装仕上

運賃 ZZ

ひな段

3段5連セットまで収納可

ステージ

枠×3基、
床板×12枚収納可能



エステルグランドシート

※別注サイズも承ります。

集会用テントのグランドシート等としてお使いください。

サイズ(cm)	品番	価格(税別)円	運賃
295×400	YGT-2940	60,390 (54,900)	B
395×600	YGT-3960	89,210 (81,100)	B
595×600	YGT-5960	134,420 (122,200)	B
595×700	YGT-5970	175,010 (159,100)	C
1,000×1,000	YGT-1010	397,870 (361,700)	W
1,000×1,500	YGT-1050	581,130 (528,300)	L

エステル帆布：厚さ0.56mm、重さ約535g/m²
 ※ハトメは周囲約900mmピッチでの加工です。

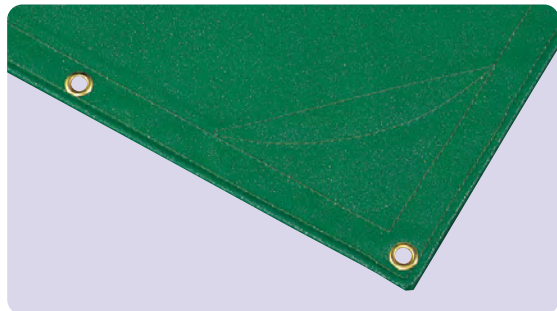

UVシート

※別注サイズも承ります。

#4000シルバー色

サイズ(cm)	品番	価格(税別)円	重量(約)	運賃
540×540	YGP-5454	37,950 (34,500)	6.2kg	AB
540×720	YGP-5472	44,110 (40,100)	8.3kg	A
1,000×1,000	YGP-1011	98,450 (89,500)	21.2kg	B

ポリエチレン：厚さ0.36mm、重さ約212g/m²
 ※ハトメは周囲約900mmピッチでの加工です。

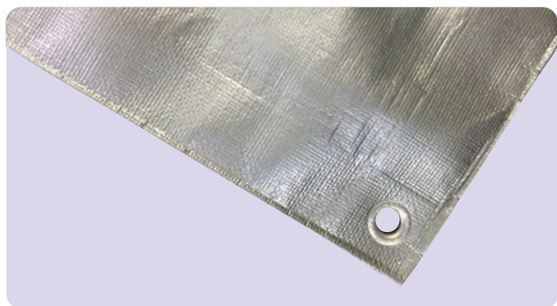

カラーターポリンシート

※別注サイズも承ります。

サイズ(cm)	品番	価格(税別)円	運賃
360×360	YGT-3636	44,220 (40,200)	B
360×540	YGT-3654	63,690 (57,900)	B
540×540	YGT-5454	88,440 (80,400)	B
540×720	YGT-5472	115,170 (104,700)	B

エステルターポリン：厚さ0.35mm、重さ約440g/m²
 ※ハトメは周囲約900mmピッチでの加工です。

■カラーバリエーション

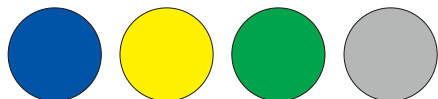

ブルー(2) イエロー(4) グリーン(6) グレー(10)

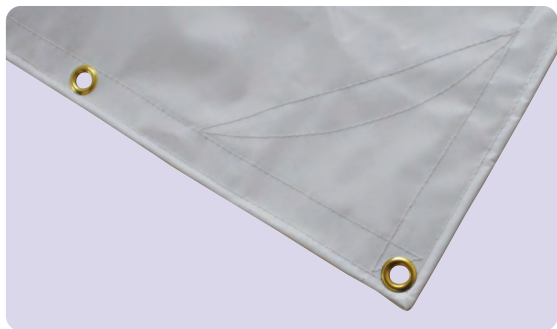

メッシュ砂場シート(チェーン付)

※別注サイズも承ります。

イヌ・ネコなどの小動物の進入を防止するネットです。周囲にスチールチェーンを縫込み加工しています。

サイズ(cm)	品番	価格(税別)円	重量(約)	運賃
295×400	TGC-2940	75,680 (68,800)	9.6kg	A
400×440	TGC-4044	103,400 (94,000)	12.2kg	A
400×600	TGC-4060	131,230 (119,300)	13.7kg	B

材質：ポリエステルメッシュ



使用例：TGC-4044(サイズ400×440cm)
 ※使用の砂場サイズは約300×400×高さ20cmです。

チェーン縫い込み図

こかげマルチシート

※別注サイズも承ります。

使い方はいろいろ
強い日差しからまもり
どこでも日かげが出来ます。

品番	サイズ(cm)	価格(税別)円	運賃
TGS-1530	150×300	22,550 (20,500)	AB
TGS-3030	300×300	39,050 (35,500)	AB
TGS-3040	300×400	50,050 (45,500)	B
TGS-4050	440×500	88,110 (80,100)	B

生地：エステルメッシュ(UVカット加工)
※ハトメは周囲約500mmピッチでの加工です。

カラーバリエーション

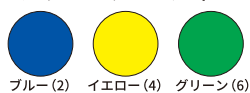

ブルー(2) イエロー(4) グリーン(6)

【イメージ図】



※ロープ等は別売です。
5mmロープ(金剛打)【5m 550円(税込)】



TGS-3040(サイズ300×400)ブルー(使用例)

※おもり・杭等オプションは7、8ページを参照ください。

ゴルフ標的

サイズ(cm)	記号	生地	品番	価格(税別)円	運賃
90×90	1×1	ナイロン帆布	G-1010	8,470 (7,700)	AB-10
180×180	2×2	ナイロン帆布	G-2020	17,050 (15,500)	AB-5
180×180	2×2	消音メッシュ	G-2121	15,730 (14,300)	AB-5



G-2020



G-2121



G-1010

防風ネット

※別注サイズも承ります。

GT-1810 【都度お見積り致します。】

運賃 ZZ

ポリエチレンラッセル：1mm目
防風率：約70%
サイズ：1.8×10m
結束ヒモ80本付



テント

防護パット

マット

ブロック

遊具

その他

△ nakatent

ターポリンフロアーシート(防災加工) 防災

シートの長さをご希望の寸法に仕上げます。詳しくはご相談ください。

運賃 ZZ

カラー	幅(cm)	厚さ(mm)	重量(g/m ²)	品番	価格(税別)円/m
ライトグリーン	137	0.42±0.03	530±50	YF-2000	2,310 (2,100)
ダークグリーン×若草	137	0.42±0.03	530±50	YF-2020	2,310 (2,100)
オレンジ×ライトグリーン	137	0.42±0.03	530±50	YF-2021	2,310 (2,100)
ライトグリーン、グレー、 ダークグリーン、各単色	137	0.52±0.03	640±50	YF-3000	2,805 (2,550)
ダークグリーン×若草	137	0.52±0.03	640±50	YF-3030	2,805 (2,550)
グレー	137	0.70±0.05	840±50	YF-4000	3,850 (3,500)
ダークグリーン、ライトグリーン	137	1.00±0.05	1,200±50	YF-6000	5,225 (4,750)

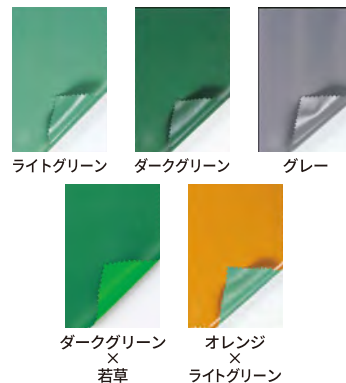

ターポリンフロアーシートは消防法施行令第4条の3第4項及び第5項、消防法施行規則第4条の3第3項及び5項に定める防災性能の基準に適合している商品です。

フロアーシート巻取機

YF-01 (137cm幅用) **165,660** 円(税込)
150,600円(税別)

サイズ: W155×D55×H75cm

運賃 ZZ

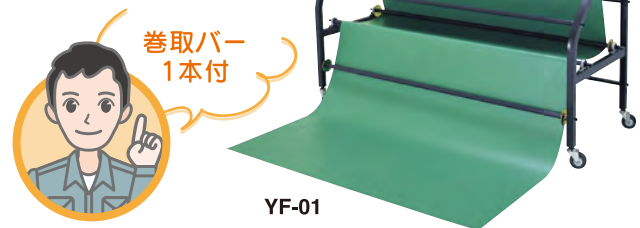

YF-01

フロアーシートハンガー(巻取バー)

ハンガー 12本掛(巻取バー別売)
サイズ: W154×D80×H130cm

ハンガー 18本掛(巻取バー別売)
サイズ: W154×D143×H120cm

運賃 ZZ

137cm幅用

品名	品番	価格(税別)円/m
ハンガー 12本掛	YF-02	141,790 (128,900)
ハンガー 18本掛	YF-03	181,610 (165,100)
巻取バー(10本入)	YF-04	126,500 (115,000)

キャスター付: 12本掛 26,400円UP (24,000)
18本掛 39,600円UP (36,000)



YF-02

多目的ネット

※別注にて別色も承ります。

スポーツ、荷物カバー、防鳥用に

■カラーバリエーション

サイズ(m)	品番	価格(税別)円	運賃
2×2	YV-0202	10,340 (9,400)	AB
2×3	YV-0203	13,970 (12,700)	AB
3×3	YV-0303	14,740 (13,400)	AB
5×5	YV-0505	38,500 (35,000)	AB

材質: ポリエチレン400d 36本 25mm目 三結節網

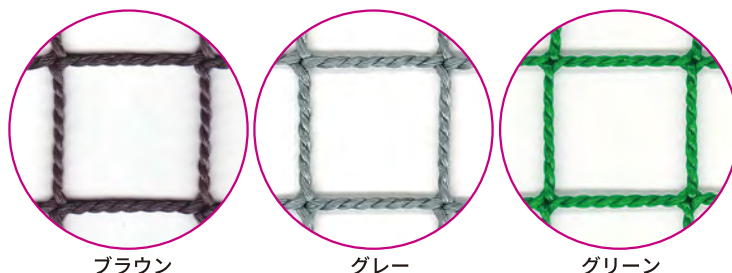

ブラウン

グレー

グリーン

ネット文字

風をはらんでバタバタ揺れ動きが少なく、文字面は特殊加工を施した両面フラットなポリエステル帆布です。フッ素防汚加工により長期にわたり外観を保持します。文字はネットをはさみサンドイッチ状に接着し縫製します。



設置例

※価格は設計見積です。

テント

防護パット

アシメ

ブロック

遊具

その他

防災非常用蓄電池

ソーラーパネルからも
充電可能



オプション販売



ソーラーパネル充電

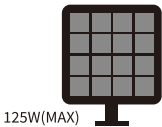

125W(MAX)



AC充電



約8時間でフル充電

約7時間でフル充電

災害対策、実用性とポータビリティを両立

HUG-400A 165,000円(税込)
150,000円(税別)

電源容量：390Wh
蓄電容量：390Wh
定格出力電力：390VA(0.4kw)
使用環境条件：0～40℃
外形寸法：W233×D148×H284mm
重量：5.3kg
リチウムイオン電池

軽量
5.3kg

仕様

- 入力：AC100～240V
ソーラーパネル
- 出力：AC100/USB

予備充電時間

AC100V 約7時間
ソーラーパネル 約8時間
(125WMAX)



スマホなら…
約60回
充電可能



テレビなら…
約3時間
使用可能



パソコンなら…
約5時間
使用可能



LED電球なら…
約100時間
使用可能

防災タワーEPB(事業所設置用)

HUG-EPB【オープン価格対応品】※都度見積り



防災タワー
Emergency Power Box
EPB



災害時の電源確保、照明に非常灯等をパッケージ
セット内容：防災非常用蓄電池(ソーラーパネル付き)



同梱の
ソーラーパネルで
充電可能

HUG-20

水銀灯代替・防水タイプ
リチウムイオン蓄電池LED照明1台

HUG-E250A

サバイバル
リチウムイオンLEDライト1本

EMERGENCY BULB
E26 2SET



サバイバルLED電球
延長コードE26口金ソケット2セット



防災タワーサイズ：
470×450×1415(mm)

災害用備蓄食

NPO法人 日本ハラル協会 ハラル認証商品

7大アレルゲンフリー

牛乳、卵、小麦、そば、海老、かに、落花生
は使用していません。

加熱袋で簡単に温かい食事を

HMS-012 19,800円(税込)
18,000円(税別)



備蓄セット12食分(加熱剤、加熱袋、スプーン付)

全4種20品=家族4人で1日分 ※保存期間目安
約5年間

チキンカレー2・牛丼2・肉じゃが2
筑前煮2・白ご飯8・五目おこわ4
スプーン12・加熱袋4・加熱剤12



15分～20分で
出来上がります。

※本セット内容は、製品改良等の為予告なく変更となる場合があります。予めご了承をお願いします。

加熱剤の使用法



テント

防護パット

マット

ブロック

遊具

その他

防災非常用蓄電池



停電時にも
安心!

みんなでつなぐ
でんきをはこぶ

HUG 1500

スマホ充電約150回分の大容量!
1500Wh蓄電可能なハイパワーバッテリー



USB
36個

【運搬用キャリー付き】
HUG-1500 539,000円(税込)
490,000円(税別)
本体寸法: W33cm×D22cm×H30cm



合計45ポートの
「圧倒的な給電性能」

AC出力 x6
USB type-A出力 x36
USB type-C出力 x1
ワイヤレス充電設置場所 x2



スマホ
150
台分

スマートフォン	ノートPC	デスクトップPC	空気清浄機	LED投光器	電気毛布	Wifiルーター	LED電球
参考機種 iPhone12 mini	40Wh	300W	30W	20W	50W	15W	6W
約150回分	約30台分	5時間	40時間	60時間	22時間	81時間	200時間

※上記の数値はメーカー/型番によって差異があります。フル充電状態

HUG-5100BK

【オープン価格対応品】

※都度見積り



本体寸法: W286cm×D559cm×H691cm
(キャスター付き)

HUG 5100 停電時の事業継続・早期復旧に!

防災用リチウムイオン電池

防災+普段使いの電源確保

災害時の停電の復旧には最大約2週間ほど必要。(2019年千葉などを襲った台風15号19号時はそれ以上)ガソリンを燃料とする発電機ではガソリンの確保が必要です。HUG5100は、再生可能エネルギーである太陽光で何度でも使用可能です!

4つのACコンセント



普段の使用時にはコンセント(AC100V)で充電できます。(フル充電まで目安時間: 8.5時間)



HUG5100専用ソーラーパネル ※この製品は3枚1組となります。

コンパクトだから持ち運べる!



広げてHUG-5100と繋ぐだけ!



角度調整装置付き



1枚
約6kgの
軽量

満充電になると、自動的に充電を停止します。(フル充電になるまで目安時間: 8-9時間)

すべて税込価格表示です。

品番	税込価格	運賃	P	品番	税込価格	運賃	P	品番	税込価格	運賃	P	品番	税込価格	運賃	P	品番	税込価格	運賃	P
A				BE				BQ				CF				CS			
A-661	60,830	A	24	BE-661	43,780	A	30	BQ-965	86,900	F	25	CF-651	54,560	A	27	CS-655	106,260	F	29
A-662	80,190	B	24	BE-662	58,630	B	30	BQ-966	104,390	I	25	CF-652	73,480	B	27	CS-656	127,050	I	29
A-663	98,230	C	24	BE-663	71,610	C	30	BQ-967	174,350	K	25	CF-653	90,750	C	27	CS-657	212,190	K	29
A-664	99,990	C	24	BE-664	77,660	C	30	BQ-968	100,540	I	25	CF-654	85,030	C	27	CS-658	129,800	I	29
A-665	125,180	F	24	BE-665	94,930	F	30	BQ-969	191,070	N	25	CF-655	105,490	F	27	CS-659	243,760	N	29
A-666	149,710	I	24	BE-666	113,520	I	30	BS				CF-656	126,170	I	27	CS-661	54,450	A	29
A-667	248,050	K	24	BE-667	188,430	K	30	BS-651	45,760	A	29	CF-657	210,760	K	27	CS-662	73,040	B	29
A-668	156,640	I	24	BE-668	111,430	I	30	BS-652	61,270	B	29	CF-658	126,610	I	27	CS-663	90,200	C	29
A-669	294,470	N	24	BE-669	210,540	N	30	BS-653	75,570	C	29	CF-659	237,380	N	27	CS-664	89,320	C	29
A-961	56,870	A	24	BF				BS-654	76,010	C	29	CF-661	56,540	A	27	CS-665	110,880	F	29
A-962	77,110	B	24	BF-651	47,960	A	27	BS-655	93,390	F	29	CF-662	76,230	B	27	CS-666	132,660	I	29
A-963	94,270	C	24	BF-652	64,460	B	27	BS-656	111,870	I	29	CF-663	94,270	C	27	CS-667	221,870	K	29
A-964	92,840	C	24	BF-653	79,640	C	27	BS-657	186,230	K	29	CF-664	88,770	C	27	CS-668	133,760	I	29
A-965	116,050	F	24	BF-654	75,460	C	27	BS-658	109,230	I	29	CF-665	110,220	F	27	CS-669	251,570	N	29
A-966	139,040	I	24	BF-655	92,620	F	27	BS-659	207,460	N	29	CF-666	131,780	I	27	CS-951	48,620	A	29
A-967	230,340	K	24	BF-656	110,990	I	27	BS-661	47,850	A	29	CF-667	220,440	K	27	CS-952	65,340	B	29
A-968	148,170	I	24	BF-657	184,800	K	27	BS-662	64,130	B	29	CF-668	130,570	I	27	CS-953	80,520	C	29
A-969	278,080	N	24	BF-658	105,930	I	27	BS-663	79,090	C	29	CF-669	245,190	N	27	CS-954	82,500	C	29
AC				BF-659	201,080	N	27	BS-664	79,750	C	29	CF-951	47,960	A	27	CS-955	102,410	F	29
AC-600	138,600	ZZ	60	BF-661	49,940	A	27	BS-665	98,010	F	29	CF-952	64,790	B	27	CS-956	122,650	I	29
AC-900	177,100	ZZ	60	BF-662	67,320	B	27	BS-666	117,370	I	29	CF-953	79,750	C	27	CS-957	204,820	K	29
AZ				BF-663	83,160	C	27	BS-667	196,020	K	29	CF-954	79,530	C	27	CS-958	126,610	I	29
AZ-0400	設計見積	ZZ	40	BF-664	79,200	C	27	BS-668	113,190	I	29	CF-955	98,560	F	27	CS-959	237,600	N	29
AZ-6812	202,730	N	15	BF-665	97,240	F	27	BS-669	215,270	N	29	CF-956	118,030	I	27	CS-961	50,600	A	29
B				BF-666	116,490	I	27	BS-951	42,020	A	29	CF-957	197,120	K	27	CS-962	68,200	B	29
B-651	36,960	A	23	BF-667	194,480	K	27	BS-952	56,430	B	29	CF-958	120,670	I	27	CS-963	84,040	C	29
B-652	50,050	B	23	BF-668	109,890	I	27	BS-953	69,410	C	29	CF-959	225,940	N	27	CS-964	86,350	C	29
B-653	61,270	C	23	BF-669	209,000	N	27	BS-954	72,930	C	29	CF-961	49,940	A	27	CS-965	107,250	F	29
B-654	66,550	C	23	BF-951	41,360	A	27	BS-955	89,540	F	29	CF-962	67,540	B	27	CS-966	128,150	I	29
B-655	81,400	F	23	BF-952	55,880	B	27	BS-956	107,360	I	29	CF-963	83,270	C	27	CS-967	214,500	K	29
B-656	97,680	I	23	BF-953	68,640	C	27	BS-957	178,860	K	29	CF-964	83,270	C	27	CS-968	130,570	I	29
B-657	162,800	K	23	BF-954	69,960	C	27	BS-958	106,040	I	29	CF-965	103,290	F	27	CS-969	245,520	N	29
B-658	91,190	I	23	BF-955	85,690	F	27	BS-959	201,300	N	29	CF-966	123,640	I	27	DA			
B-659	172,260	N	23	BF-956	102,740	I	27	BS-961	44,000	A	29	CF-967	206,910	K	27	DA-661	44,330	A	30
B-661	38,940	A	23	BF-957	171,270	K	27	BS-962	59,290	B	29	CF-968	124,740	I	27	DA-663	74,030	C	30
B-662	52,910	B	23	BF-958	100,100	I	27	BS-963	72,930	C	29	CF-969	233,750	N	27	DA-665	96,470	F	30
B-663	64,790	C	23	BF-959	189,640	N	27	BS-964	76,780	C	29	CQ				DA-667	194,480	K	30
B-664	70,290	C	23	BF-961	43,340	A	27	BS-965	94,270	F	29	CQ-651	46,090	A	25	DAK-661	46,860	A	30
B-665	86,130	F	23	BF-962	58,630	B	27	BS-966	112,970	I	29	CQ-652	62,150	B	25	DAK-663	77,990	C	30
B-666	103,290	I	23	BF-963	72,160	C	27	BS-967	188,650	K	29	CQ-653	76,340	C	25	DAK-665	102,300	F	30
B-667	172,590	K	23	BF-964	73,700	C	27	BS-968	110,000	I	29	CQ-654	80,630	C	25	DAK-667	206,030	K	30
B-668	95,040	I	23	BF-965	90,420	F	27	BS-969	209,220	N	29	CQ-655	100,100	F	25	DB			
B-669	180,180	N	23	BF-966	108,350	I	27	C				CQ-656	119,790	I	25	DB-663	72,710	C	24
B-951	34,540	A	23	BF-967	180,950	K	27	C-651	43,560	A	23	CQ-657	200,200	K	25	DB-665	95,700	F	24
B-952	46,970	B	23	BF-968	104,060	I	27	C-652	58,960	B	23	CQ-658	121,770	I	25	DB-667	189,420	K	24
B-953	57,420	C	23	BF-969	197,560	N	27	C-653	72,380	C	23	CQ-659	228,250	N	25	EC			
B-954	59,290	C	23	BQ				C-654	76,120	C	23	CQ-661	48,070	A	25	EC-9	7,700	ZZ	60
B-955	72,380	F	23	BQ-651	39,380	A	25	C-655	94,270	F	23	CQ-662	64,900	B	25	EQ			
B-956	87,010	I	23	BQ-652	53,240	B	25	C-656	112,970	I	23	CQ-663	79,860	C	25	EQ-651	48,730	A	26
B-957	145,090	K	23	BQ-653	65,340	C	25	C-657	188,760	K	23	CQ-664	84,480	C	25	EQ-652	65,560	B	26
B-958	82,720	I	23	BQ-654	71,060	C	25	C-658	111,760	I	23	CQ-665	104,830	F	25	EQ-653	80,630	C	26
B-959	155,760	N	23	BQ-655	87,230	F	25	C-659	208,560	N	23	CQ-666	125,400	I	25	EQ-654	85,140	C	26
B-961	36,630	A	23	BQ-656	104,610	I	25	C-661	45,540	A	23	CQ-667	209,990	K	25	EQ-655	104,500	F	26
B-962	49,830	B	23	BQ-657	174,350	K	25	C-662	61,820	B	23	CQ-668	125,730	I	25	EQ-656	124,410	I	26
B-963	60,940	C	23	BQ-658	101,200	I	25	C-663	75,900	C	23	CQ-669	236,170	N	25	EQ-657	207,790	K	26
B-964	63,030	C	23	BQ-659	191,950	N	25	C-664	79,860	C	23	CQ-951	44,660	A	25	EQ-658	130,460	I	26
B-965	77,000	F	23	BQ-661	41,470	A	25	C-665	99,000	F	23	CQ-952	60,390	B	25	EQ-659	244,530	N	26
B-966	92,620	I	23	BQ-662	55,990	B	25	C-666	118,580	I	23	CQ-953	74,140	C	25	EQ-661	51,700	A	26
B-967	154,770	K	23	BQ-663	68,750	C	25	C-667	198,440	K	23	CQ-954	76,670	C	25	EQ-662	69,850	B	26
B-968	86,570	I	23	BQ-664	74,910	C	25	C-668	115,720	I	23	CQ-955	95,150	F	25	EQ-663	85,910	C	26
B-969	163,680	N	23	BQ-665	91,850	F	25	C-669	216,370	N	23	CQ-956	113,960	I	25	EQ-664	90,750	C	26
BA				BQ-666	110,220	I	25	C-951	41,250	A	23	CQ-957	190,520	K	25	EQ-665	111,540	F	26
BA-02	34,320	B	28	BQ-667	184,030	K	25	C-952	55,880	B	23	CQ-958	117,150	I	25	EQ-666	132,770	I	26
BA-03	52,690	C	28	BQ-668	105,160	I	25	C-953	68,420	C	23	CQ-959	219,450	N	25	EQ-667	222,420	K	26
BA-04	74,030	C	28	BQ-669	199,870	N	25	C-954	68,860	C	23	CQ-961	46,640	A	25	EQ-668	136,400	I	26
BAS-02	40,260	B	28	BQ-951	38,060	A	25	C-955	85,250	F	23	CQ-962	63,250	B	25	EQ-669	256,410	N	26
BAS-03	61,600	C	28	BQ-952	51,480	B	25	C-956	102,300	I	23	CQ-963	77,660	C	25	EQ-951	47,300	A	26
BAS-04	85,470	C	28	BQ-953	63,140	C	25	C-957	170,940	K	23	CQ-964	80,410	C	25	EQ-952	63,910	B	26
BB				BQ-954	67,100	C	25	C-958	103,290	I	23	CQ-965	99,770	F	25	EQ-953	78,430	C	26
BB-410	28,270	I	38	BQ-955	82,280	F	25	C-959	192,060	N	23	CQ-966	119,570	I	25	EQ-954	81,180	C	26
BB-412	35,200	I	38	BQ-956	98,780	I	25	C-961	43,230	A	23	CQ-967	200,200	K	25	EQ-955	99,550	F	26
BB-451	48,290	B	37	BQ-957	164,670	K	25	C-962	58,740	B	23	CQ-968	121,110	I	25	EQ-956			

品番	税込価格	運賃	P	品番	税込価格	運賃	P	品番	税込価格	運賃	P	品番	税込価格	運賃	P	品番	税込価格	運賃	P
EQ				FF-969	222,970	N	28	G-651	41,910	A	31	H-171	59,070	H	45	H-853	588,830	UB	18
EQ-965	106,590	F	26	FQ				G-652	57,420	B	31	H-172	50,270	B	43	H-854	451,660	ZZ	17
EQ-966	126,940	I	26	FQ-651	43,890	A	26	G-653	70,730	C	31	H-173	20,680	B	43	H-855	648,340	UB	21
EQ-967	212,740	K	26	FQ-652	59,290	B	26	G-654	68,640	C	31	H-174	46,970	B	43	H-856	616,770	ZZ	19
EQ-968	131,890	I	26	FQ-653	72,820	C	26	G-655	84,150	F	31	H-180	38,170	B	38	H-875	857,340	ZZ	21
EQ-969	247,610	N	26	FQ-654	77,660	C	26	G-657	169,290	K	31	H-1820	94,710	N	22	H-912	317,460	UB	21
F				FQ-655	95,480	F	26	GF				H-198	178,420	K	48	H-930	都度見積	ZZ	17
F-651	45,870	A	24	FQ-656	114,070	I	26	GF-651	50,380	A	31	H-199	269,170	N	48	H-931	都度見積	ZZ	18
F-652	62,260	B	24	FQ-657	190,960	K	26	GF-654	81,510	C	31	H-2020	115,390	N	22	H-933	429,000	ZZ	18
F-653	76,340	C	24	FQ-658	116,490	I	26	GK				H-2024	113,190	L	39	H-934	447,480	ZZ	17
F-654	80,850	C	24	FQ-659	217,470	N	26	GK-1515	68,640	B	36	H-203	288,970	N	43	H-936	459,470	ZZ	19
F-655	98,890	F	24	FQ-661	45,980	A	26	GKA-551	44,880	B	34	H-210	264,440	O	37	H-950	都度見積	ZZ	17
F-656	117,700	I	24	FQ-662	62,040	B	26	GKH-651	49,060	A	31	H-211	115,170	G	51	H-951	都度見積	ZZ	18
F-657	197,340	K	24	FQ-663	76,340	C	26	GKK-551	60,280	B	54	H-220	100,100	H	48	H-953	663,960	ZZ	18
F-658	118,030	I	24	FQ-664	81,400	C	26	GKK-651	62,480	B	54	H-221	60,280	M	18	H-954	672,870	ZZ	17
F-659	220,110	N	24	FQ-665	100,210	F	26	GKK-652	48,950	B	54	H-240	241,560	N	44	H-956	697,730	ZZ	19
F-661	47,960	A	24	FQ-666	119,570	I	26	GKM-651	39,050	B	28	H-241	178,310	N	44	HB			
F-662	65,010	B	24	FQ-667	200,640	K	26	GKN-651	43,780	A	31	H-242	162,030	N	45	HB-320	93,500	M	19
F-663	79,860	C	24	FQ-668	120,450	I	26	GKS-541	42,900	B	33	H-250	259,380	ZZ	47	HB-324	100,320	M	19
F-664	84,590	C	24	FQ-669	225,390	N	26	GKS-551	49,500	B	33	H-251	259,600	ZZ	47	HB-330	121,330	O	19
F-665	103,510	F	24	FQ-951	42,570	A	26	GKS-641	41,910	B	33	H-252	251,020	ZZ	47	HB-334	129,470	O	19
F-666	123,310	I	24	FQ-952	57,530	B	26	GKS-642	42,570	B	34	H-253	172,040	N	47	HB-620	179,960	P	19
F-667	207,020	K	24	FQ-953	70,620	C	26	GKS-651	41,140	A	31	H-275	都度見積	ZZ	22	HB-624	188,650	P	19
F-668	121,880	I	24	FQ-954	73,700	C	26	GKS-652	56,210	B	31	H-275A	都度見積	ZZ	22	HB-630	233,530	Q	19
F-669	227,920	N	24	FQ-955	90,530	F	26	GKS-653	68,860	C	31	H-277	497,200	ZB	51	HB-634	244,200	Q	19
F-951	43,560	A	24	FQ-956	108,240	I	26	GKS-654	71,940	C	31	H-300A	252,450	D	12	HB-640	291,830	R	19
F-952	59,180	B	24	FQ-957	181,280	K	26	GKS-655	88,220	F	31	H-300B	360,910	J	12	HB-644	307,010	R	19
F-953	72,490	C	24	FQ-958	111,870	I	26	GKS-657	176,330	K	31	H-300C	272,580	D	12	HB-650	350,020	ZZ	19
F-954	73,590	C	24	FQ-959	208,670	N	26	GKT-651	41,360	B	32	H-311	80,960	J	39	HB-654	369,380	T	19
F-955	89,760	F	24	FQ-961	44,550	A	26	GN				H-320	88,220	M	17	HB-830	393,910	R	19
F-956	99,880	I	24	FQ-962	60,390	B	26	GNK-651	37,290	A	32	H-321	84,150	M	18	HB-834	405,680	R	19
F-957	179,630	K	24	FQ-963	74,140	C	26	GS				H-323	90,420	M	18	HB-840	499,070	ZZ	19
F-958	109,560	I	24	FQ-964	77,440	C	26	GS-655	200,970	N	40	H-324	94,380	M	17	HB-844	514,910	UA	19
F-959	203,610	N	24	FQ-965	95,150	F	26	GS-952	80,740	C	40	H-330	114,620	O	17	HB-850	604,120	ZZ	19
F-961	45,540	A	24	FQ-966	113,740	I	26	GS-954	134,420	J	40	H-331	110,660	O	18	HB-854	627,000	UB	19
F-962	61,930	B	24	FQ-967	190,960	K	26	GT				H-333	118,250	O	18	HB-930	都度見積	ZZ	19
F-963	75,900	C	24	FQ-968	115,830	I	26	GT-1810	都度見積	ZZ	62	H-334	121,990	O	17	HB-934	468,160	ZZ	19
F-964	77,440	C	24	FQ-969	216,590	N	26	GT-50	52,140	AB	56	H-411	99,990	L	39	HB-950	都度見積	ZZ	19
F-965	94,490	F	24	FS				GT-56	35,860	AB	56	H-611	147,400	Q	39	HB-954	705,870	ZZ	19
F-966	112,640	I	24	FS-651	54,780	A	30	GT-58	40,590	AB	56	H-612	172,920	P	21	HBW-221	64,900	M	18
F-967	189,310	K	24	FS-652	73,480	B	30	H				H-620	167,860	P	17	HBW-321	90,860	M	18
F-968	113,520	I	24	FS-653	90,640	C	30	H-1020	44,550	D	22	H-621	161,040	P	18	HBW-323	97,570	M	18
F-969	211,530	N	24	FS-654	90,310	C	30	H-117	110,770	K	38	H-623	169,070	P	18	HBW-331	117,590	O	18
FF				FS-655	110,770	F	30	H-118	37,510	C	43/45	H-624	176,110	P	17	HBW-333	125,620	O	18
FF-651	52,470	A	28	FS-656	131,890	I	30	H-119	42,130	D	45	H-630	218,900	Q	17	HBW-621	174,130	P	18
FF-652	70,510	B	28	FS-657	220,770	K	30	H-120	30,360	B	45	H-631	212,300	Q	18	HBW-623	182,600	P	18
FF-653	87,230	C	28	FS-658	136,070	I	30	H-121A	91,080	G	46	H-632	269,500	Q	21	HBW-631	225,610	Q	18
FF-654	81,950	C	28	FS-659	255,310	N	30	H-121B	91,080	G	46	H-633	222,090	Q	18	HBW-633	235,950	Q	18
FF-655	100,870	F	28	FS-661	56,760	A	30	H-122	30,250	B	44	H-634	228,910	Q	17	HBW-641	281,490	R	18
FF-656	120,340	I	28	FS-662	76,230	B	30	H-122A	20,570	AB	43	H-635	280,830	Q	21	HBW-643	296,890	R	18
FF-657	201,410	K	28	FS-663	94,160	C	30	H-122S	15,950	AB	44	H-636	240,900	Q	19	HBW-651	337,480	ZZ	18
FF-658	121,330	I	28	FS-664	94,050	C	30	H-123	48,840	D	45	H-640	274,010	R	17	HBW-653	356,730	T	18
FF-659	226,490	N	28	FS-665	115,500	F	30	H-124	41,690	D	45	H-641	267,850	R	18	HBW-831	383,130	R	18
FF-661	54,450	A	28	FS-666	137,390	I	30	H-125	41,250	C	46	H-642	318,450	R	21	HBW-833	396,440	R	18
FF-662	73,370	B	28	FS-667	230,450	K	30	H-125A	41,250	C	37	H-643	282,370	R	18	HBW-851	587,180	ZZ	18
FF-663	90,750	C	28	FS-668	140,030	I	30	H-126A	33,990	B	45	H-644	288,640	R	17	HBW-853	608,410	UB	18
FF-664	85,690	C	28	FS-669	263,120	N	30	H-126B	33,990	B	45	H-645	330,000	R	21	HBW-931	都度見積	ZZ	18
FF-665	105,600	F	28	FS-951	50,930	A	30	H-127	93,830	F	46	H-650	326,920	ZZ	17	HBW-933	447,700	ZZ	18
FF-666	125,950	I	28	FS-952	68,640	B	30	H-128	66,110	D	44	H-651	323,290	ZZ	18	HBW-951	都度見積	ZZ	18
FF-667	211,090	K	28	FS-953	84,480	C	30	H-128S	40,480	B	44	H-652	371,360	ZZ	21	HBW-953	686,180	ZZ	18
FF-668	125,180	I	28	FS-954	87,340	C	30	H-130	100,210	J	46	H-653	341,660	T	18	HC			
FF-669	234,410	N	28	FS-955	107,030	F	30	H-131	77,770	K	46	H-654	347,270	ZZ	17	HCKI-001	37,730	B	42
FF-951	45,870	A	28	FS-956	127,380	I	30	H-132A	36,850	B	44	H-655	386,540	T	21	HCKI-002	87,340	J	42
FF-952	61,930	B	28	FS-957	213,400	K	30	H-132B	36,850	B	44	H-656	366,630	ZZ	19	HCKI-003	21,340	B	42
FF-953	76,230	C	28	FS-958	132,880	I	30	H-132L	92,070	E	44	H-812	225,390	P	21	HCKI-004	26,070	B	42
FF-954	76,450	C	28	FS-959	249,150	N	30	H-132M	65,670	B	44	H-830	373,780	R	17	HCKI-005	22,440	B	42
FF-955	93,940	F	28	FS-961	52,910	A	30	H-141	80,630	C	38	H-831	365,640	R	18	HCKI-007	26,840	B	42
FF-956	112,200	I	28	FS-962	71,390	B	30	H-142	108,790	K	38	H-832	440,000	R	21	HCKI-008	87,340	D	42
FF-957	187,880	K	28	FS-963	88,000	C	30	H-143	162,580	N	38	H-833	378,290	R	18	HCKI-009	29,150	B	42
FF-958	115,390	I	28	FS-964	91,080	C	30	H-144	187,660	N	38	H-834	299,970	R	17	HCKI-010	34,540	B	42
FF-959	215,160	N	28	FS-965	111,650	F	30	H-151A	227,810	N	48	H-835	452,100	R	21	HCKI-011	33,880	B	42
FF-961	47,850	A	28																

すべて税込価格表示です。

品番	税込価格	運賃	P	品番	税込価格	運賃	P	品番	税込価格	運賃	P	品番	税込価格	運賃	P	品番	税込価格	運賃	P
HE-621	169,730	P	20	HS-634	233,200	Q	17	K-644	98,560	AB	17	KE-321	40,480	AB	20	PAN-026	142,230	B	7
HE-623	177,760	P	20	HS-636	245,740	Q	19	K-645	139,920	AB	21	KE-323	46,860	AB	20	PC			
HE-631	220,990	Q	20	HS-638	229,020	Q	17	K-650	89,760	AB	17	KE-331	43,450	AB	20	PC-03	313,940	X	5
HE-633	230,780	Q	20	HS-639	240,130	Q	17	K-651	86,130	AB	18	KE-333	51,150	AB	20	PD			
HE-641	276,540	R	20	HS-640	278,190	R	17	K-652	134,200	AB	21	KE-621	75,680	AB	20	PDA-01	139,920	V	4
HE-643	291,170	R	20	HS-644	293,590	R	17	K-653	104,500	AB	18	KE-623	83,710	AB	20	PDA-02	182,490	W	4
HE-651	331,980	ZZ	20	HS-648	285,230	R	17	K-654	110,110	AB	17	KE-631	79,860	AB	20	PDA-03	273,240	X	4
HE-653	350,240	T	20	HS-649	301,620	R	17	K-655	149,380	AB	21	KE-633	89,650	AB	20	PDA-04	340,010	Y	4
HE-831	377,740	R	20	HS-650	333,630	ZZ	17	K-830	97,460	A	17	KE-641	88,330	AB	20	PDG-01	138,820	V	5
HE-833	390,500	R	20	HS-654	352,770	ZZ	17	K-831	89,320	A	18	KE-643	102,960	AB	20	PDG-02	179,520	W	5
HE-851	580,910	ZZ	20	HS-656	373,120	ZZ	19	K-832	163,680	A	21	KE-651	96,800	AB	20	PDG-03	285,780	X	5
HE-853	601,040	UB	20	HS-658	341,550	ZZ	17	K-833	101,970	A	18	KE-653	115,060	AB	20	PDG-04	333,960	Y	5
HES-221	67,320	M	20	HS-659	361,900	ZZ	17	K-834	109,890	A	17	KE-831	103,290	A	20	PDR-01	148,390	V	5
HES-321	92,180	M	20	HS-830	378,620	R	17	K-835	175,780	A	21	KE-833	116,050	A	20	PDR-02	197,560	W	5
HES-323	98,780	M	20	HS-834	391,710	R	17	K-840	107,030	A	17	KE-851	123,530	A	20	PDR-03	318,340	X	5
HES-331	118,800	O	20	HS-836	404,250	R	19	K-842	163,240	A	21	KE-853	143,660	A	20	PDR-04	374,660	Y	5
HES-333	126,830	O	20	HS-838	386,870	R	17	K-844	122,980	A	17	KES-221	35,970	AB	20	PDS-02	174,020	W	11
HES-621	178,420	P	20	HS-839	400,510	R	17	K-845	177,870	A	21	KES-321	45,100	AB	20	PDS-03	284,130	X	11
HES-623	186,780	P	20	HS-840	480,260	ZZ	17	K-850	116,600	A	17	KES-323	51,700	AB	20	PDS-04	332,420	Y	11
HES-631	229,900	Q	20	HS-844	496,980	ZZ	17	K-851	109,450	A	18	KES-331	48,180	AB	20	PG			
HES-633	240,240	Q	20	HS-848	489,390	ZZ	17	K-852	172,480	A	21	KES-333	56,210	AB	20	PGA-05	569,910	ZZ	4
HES-641	285,890	R	20	HS-849	507,100	ZZ	17	K-853	129,580	A	18	KES-621	84,370	AB	20	PGA-06	713,020	ZZ	4
HES-643	301,290	R	20	HS-850	581,680	ZZ	17	K-854	136,180	A	17	KES-623	92,730	AB	20	PGA-07	945,010	ZZ	4
HES-651	341,660	ZZ	20	HS-854	602,250	ZZ	17	K-855	189,090	A	21	KES-631	88,770	AB	20	PJ			
HES-653	360,910	T	20	HS-856	624,690	ZZ	19	K-875	215,160	A	21	KES-633	99,110	AB	20	PJA-01	159,610	V	6
HES-831	389,510	R	20	HS-858	591,800	ZZ	17	K-930	108,240	A	17	KES-641	97,680	AB	20	PJA-02	200,420	W	6
HES-833	400,950	R	20	HS-859	613,580	ZZ	17	K-931	98,890	A	18	KES-643	113,080	AB	20	PJA-03	315,480	X	6
HES-851	593,560	ZZ	20	HS-930	都度見積	ZZ	17	K-933	118,360	A	18	KES-651	106,480	AB	20	PJA-04	359,590	Y	6
HES-853	612,810	UB	20	HS-934	445,720	ZZ	17	K-934	136,840	A	17	KES-653	125,730	AB	20	PQ			
HG				HS-936	458,150	ZZ	19	K-950	127,490	A	17	KES-831	115,060	A	20	PQ-005	3,960	ZZ	55
HG-514	75,130	B	34	HS-938	都度見積	ZZ	17	K-951	119,020	A	18	KES-833	126,500	A	20	PQ-006	1,870	ZZ	55
HG-515	13,420	F	35	HS-939	455,730	ZZ	17	K-953	147,510	A	18	KES-851	136,180	A	20	PQ-4520	17,600	K	55
HG-516	15,510	A	35	HS-950	都度見積	ZZ	17	K-954	156,420	A	17	KES-853	155,430	A	20	PQ-5040	29,920	K	55
HG-517	16,940	F	35	HS-954	679,250	ZZ	17	KB			MK			PQ-6050	40,260	K	55		
HG-518	33,440	G	35	HS-956	706,750	ZZ	19	KB-320	44,440	AB	19	MK-661	28,490	AB	32	PQ-9080	89,430	K	55
HG-519	34,650	G	35	HS-958	都度見積	ZZ	17	KB-324	51,260	AB	19	MK-662	37,620	AB	32	PQA-03	384,340	X	6
HG-525	40,370	B	36	HS-959	691,900	ZZ	17	KB-330	47,740	AB	19	MK-663	45,760	AB	32	PQH-03	396,220	X	6
HP				HW				KB-334	55,880	AB	19	MK-664	49,830	AB	32	PT			
HP-335	115,500	O	15	HW-214	170,500	L	49	KB-620	81,840	AB	19	MK-665	59,840	AB	32	PT-011	39,380	AB	7
HPS-235	330,660	ZZ	60	HW-215A	57,420	A	49	KB-624	90,530	AB	19	MK-666	72,380	AB	32	PT-012	54,560	AB	7
HPS-245	400,180	ZZ	60	HW-215B	57,420	A	49	KB-630	86,460	AB	19	MK-667	116,160	AB	32	PT-013	74,140	AB	7
HPS-335	467,940	ZZ	60	HW-216	22,880	A	49	KB-634	97,130	AB	19	MK-668	79,310	AB	32	PT-014	83,820	B	7
HPS-345	568,920	ZZ	60	HW-217	20,350	A	49	KB-640	95,700	AB	19	MK-669	146,740	AB	32	PT-021	59,180	AB	7
HR				HW-218	20,350	A	49	KB-644	110,880	AB	19	MP			PT-022	79,090	AB	7	
HR-320	88,440	M	19	HW-220	16,500	AB	50	KB-650	104,830	AB	19	MP-120	30,140	A	15	PT-023	108,680	B	7
HR-330	114,840	O	19	HW-221	29,700	A	50	KB-654	124,190	AB	19	MP-121	41,690	B	15	PT-024	128,480	B	7
HR-620	168,850	P	19	HW-222	29,700	A	50	KB-830	111,540	A	19	MP-122	48,180	C	15	PTH-03	599,060	Y	58
HR-630	219,890	Q	19	HW-223	303,600	N	50	KB-834	123,310	A	19	ND			PTH-04	585,970	ZZ	57	
HR-640	275,110	R	19	HW-224	336,490	O	50	KB-840	122,540	A	19	NDS-1	88,000	ZZ	60	PTH-05	1,057,100	P	57
HR-650	330,220	ZZ	19	HW-225	42,350	F	50	KB-844	138,380	A	19	NF			PTN-011	41,140	AB	7	
HR-830	375,430	R	19	HW-226	42,350	F	50	KB-850	133,540	A	19	NF-9D	37,400	ZZ	60	PTN-012	56,980	AB	7
HR-840	476,630	ZZ	19	HW-227	169,400	N	50	KB-854	156,420	A	19	PA			PTN-013	77,330	AB	7	
HR-850	577,720	ZZ	19	K				KB-930	123,750	A	19	PAA-011	41,580	AB	7	PTN-014	87,560	B	7
HRS-321	151,030	M	21	K-221	27,060	AB	18	KB-934	150,480	A	19	PAA-012	58,300	AB	7	PTN-021	61,930	AB	7
HRS-323	158,840	M	21	K-311	41,250	AB	39	KB-950	145,750	A	19	PAA-013	79,970	AB	7	PTN-022	82,830	AB	7
HRS-331	206,140	O	21	K-320	39,270	AB	17	KB-954	176,440	A	19	PAA-014	90,860	B	7	PTN-023	113,410	B	7
HRS-333	217,800	O	21	K-321	35,200	AB	18	KBW-221	31,680	AB	18	PAA-021	59,290	AB	7	PTN-024	134,310	B	7
HRS-621	231,440	P	21	K-323	41,470	AB	18	KBW-321	41,910	AB	18	PAA-022	81,400	AB	7	PV			
HRS-623	241,890	P	21	K-324	45,430	AB	17	KBW-323	48,620	AB	18	PAA-023	116,160	B	7	PVA-1015	161,700	V	5
HRS-631	305,690	Q	21	K-330	42,130	AB	17	KBW-331	45,100	AB	18	PAA-024	137,940	B	7	PVA-1020	176,880	W	5
HRS-633	321,310	Q	21	K-331	38,170	AB	18	KBW-333	53,130	AB	18	PAH-011	48,400	AB	7	PVA-1520	212,960	W	5
HRS-641	375,540	R	21	K-333	45,760	AB	18	KBW-621	78,100	AB	18	PAH-012	66,880	AB	7	PVA-2030	313,500	X	5
HRS-643	395,560	R	21	K-334	49,500	AB	17	KBW-623	86,570	AB	18	PAH-013	86,130	AB	7	PW			
HRS-651	445,500	ZZ	21	K-411	45,870	AB	39	KBW-631	82,610	AB	18	PAH-014	97,240	B	7	PWA-02	203,720	W	6
HRS-653	468,600	T	21	K-611	66,000	AB	39	KBW-633	92,950	AB	18	PAH-021	67,980	AB	7	PWA-03	313,830	X	6
HS				K-620	71,830	AB	17	KBW-641	91,410	AB	18	PAH-022	96,140	AB	7	PWA-04	364,430	Y	6
HS-320	90,090	M	17	K-621	65,010	AB	18	KBW-643	106,810	AB	18	PAH-023	127,050	B	7	PWH-02	206,800	W	6
HS-324	96,580	M	17	K-623	73,040	AB	18	KBW-651	100,320	AB	18	PAH-024	147,510	B	7	PWH-03	325,710	X	6
HS-328	93,390	M	17	K-624	80,080	AB	17	KBW-653	119,570	AB	18	PAN-011	34,210	AB	7	PWH-04	373,780	Y	6
HS-329	100,210	M	17	K-630	75,900	AB	17	KBW-831	106,810	A	18	PAN-012	46,310	AB	7	PX			
HS-330	116,710	O	17	K-631	69,300	AB	18	KBW-833	120,120	A	18	PAN-013	62,590	AB	7	PX-03	322,300	X	10
HS-334	124,410																		

品番	税込価格	運賃	P
PZA-2030	662,970	ZZ	60
PZA-2040	763,180	ZZ	60
RG			
RGK-451	50,820	B	34
RH			
RH-1890	67,210	E	36
RH-2011	47,630	D	22
RH-270	42,460	A	51
RH-271	174,790	I	51
RH-800	41,250	B	51
RH-9090	31,680	B	36
RM			
RM-451	40,700	A	32
RM-452	55,660	B	32
RM-453	68,420	C	32
RM-454	71,940	C	32
RM-455	88,220	F	32
RM-456	105,820	I	32
RM-457	176,330	K	32
RY			
RYH-2001	247,500	B	50
SP			
SP-33S	156,200	ZZ	60
SP-99	124,300	ZZ	60
T			
T-950	86,350	AB	56
T-956	61,930	AB	56
T-958	66,220	AB	56
TA			
TA-121	2,860	AB-10	8
TA-122	6,820	AB-10	8
TA-161	3,190	AB-10	8
TA-162	4,840	AB-5	8
TA-165	3,080	AA-4	7
TA-166	4,620	AA-4	7
TA-167	5,500	AA-4	7
TA-168	8,910	AB-2	8
TA-170	22,440	AB	8
TA-171	2,420	AA-3	8
TA-180	3,630	AA	8
TA-183	13,750	AB	10
TA-184	20,900	AB	10
TA-61	363	AA-6	8
TA-62	2,200	AB-10	8
TA-63	363	AA-6	8
TG			
TGC-2940	75,680	A	61
TGC-4044	103,400	A	61
TGC-4060	131,230	B	61
TGS-1530	22,550	AB	62
TGS-3030	39,050	AB	62
TGS-3040	50,050	B	62
TGS-4050	88,110	B	62
TM			
TM-2420	1,029,600	ZZ	55
TM-2426	712,800	ZZ	55
TM-2428	871,200	ZZ	55
TM-250	194,260	B	56
TM-256	142,560	AB	56
TM-258	154,440	B	56
TM-850	370,480	ZB	56
TM-856	276,430	ZB	56
TM-858	296,230	ZB	56
TM-900	都度見積	ZZ	58
TM-910	都度見積	ZZ	58
TM-920	都度見積	ZZ	58
TP			
TP-110	要見積り	ZZ	14
TP-113B	37,290	B	15
TP-114	48,400	B	15
TP-115A	39,160	B	13
TP-115B	37,510	B	13
TP-115C	31,680	B	13
TP-116C	43,890	D	13
TP-116W	43,890	D	13
TP-117C	40,480	C	13
TP-117W	40,480	C	13
TP-118C	37,400	B	13
TP-118W	37,400	B	13

品番	税込価格	運賃	P
TP-181	37,070	B-2	13
TP-182	39,930	B-2	13
TP-183	43,120	B	13
TP-185	48,180	B	13
TP-186	58,190	B	13
WP			
WP-1836	181,610	V	9
WP-2436	188,430	V	9
WP-3030	187,000	V	9
WP-3045	231,330	V	9
WP-3060	295,130	W	9
WP-31836	41,910	AB	10
WP-32424	41,910	AB	10
WP-32436	49,940	AB	10
WP-32448	54,450	AB	10
WP-33030	58,740	AB	10
WP-33045	67,870	AB	10
WP-33060	77,110	AB	10
WP-41836	62,700	AB	10
WP-42424	58,520	AB	10
WP-42436	70,730	AB	10
WP-42448	83,160	AB	10
WP-43030	78,320	AB	10
WP-43045	96,690	AB	10
WP-43060	115,170	AB	10
WPA-1836	207,020	V	9
WPA-2424	132,110	ZB	9
WPA-2436	211,530	V	9
WPA-2448	218,350	V	9
WPA-3030	206,030	V	9
WPA-3045	255,860	V	9
WPA-3060	301,950	W	9
WPC-3030	259,270	V	9
WPC-3045	336,490	W	9
WPC-3060	399,410	W	9
WPF-001	11,000	—	10
WPF-3060	291,500	W	11
WPK-2930	205,040	W	10
WPK-2960	278,080	W	10
WPS-2424	147,620	ZB	11
WPS-2436	191,510	V	11
WPS-2448	200,200	V	11
WPS-3030	189,860	V	11
WPS-3045	234,520	V	11
WPS-3060	257,400	W	11
YB			
YB-8004	55,550	AB	53
YB-8800	11,000	B	53
YB-8801	16,830	B	53
YB-8802	23,100	B	53
YB-8803	33,660	B	53
YB-8804	53,350	B	53
YB-9539	8,800	B	53
YB-9540	11,000	B	53
YB-9541	13,200	B	53
YB-9542	11,000	B	53
YF			
YF-01	165,660	ZZ	63
YF-02	141,790	ZZ	63
YF-03	181,610	ZZ	63
YF-04	126,500	ZZ	63
YF-2000	2,310	ZZ	63
YF-2020	2,310	ZZ	63
YF-2021	2,310	ZZ	63
YF-3000	2,805	ZZ	63
YF-3030	2,805	ZZ	63
YF-4000	3,850	ZZ	63
YF-6000	5,225	ZZ	63
YG			
YG-02	10,230	A-2	20
YG-03	13,530	A	20
YG-05	21,560	B	20
YGP-1011	98,450	B	61
YGP-5454	37,950	AB	61
YGP-5472	44,110	A	61
YGT-1010	397,870	W	61
YGT-1050	581,130	L	61
YGT-2940	60,390	B	61
YGT-3636	44,220	B	61

品番	税込価格	運賃	P
YGT-3654	63,690	B	61
YGT-3960	89,210	B	61
YGT-5454	88,440	B	61
YGT-5472	115,170	B	61
YGT-5960	134,420	B	61
YGT-5970	175,010	C	61
YH			
YH-109	設計見積	ZZ	14
YH-110	設計見積	ZZ	14
YH-111	要見積り	ZZ	14
YH-112	要見積り	ZZ	14
YH-113	要見積り	ZZ	14
YH-114	要見積り	ZZ	14
YH-115	27,610	B	36
YH-117L	40,920	A	35
YH-117T	40,920	A	35
YH-141	9,680	A-2	22
YH-151B	87,120	B	48
YH-201	1,068,430	Q	49
YH-202	141,680	E	49
YH-203	164,120	E	49
YH-204	190,850	E	49
YH-205	81,620	E	49
YH-206	117,150	E	49
YH-207	135,740	E	49
YH-208	40,810	C	49
YHA-0002	167,310	ZZ	38
YHA-0003	200,420	ZZ	38
YHA-0004	257,730	ZZ	38
YN			
YNG-213	800,690	ZZ	40
YNG-214	844,140	ZZ	40
YNG-215	887,590	ZZ	40
YP			
YPA-16	15,950	A	56
YPA-34	24,200	C	56
YPA-40	26,400	B	56
YPA-45	30,250	C	56
YPA-50	35,200	D	56
YPA-54	52,800	A	56
YPB-34	26,950	C	56
YPB-40	29,150	C	56
YPF-401	29,150	B	56
YPF-402	29,150	B	56
YPV-2424	153,450	ZZ	12
YR			
YRH-201	15,070	A	51
YT			
YTB-11010	55,440	ZZ	39
YTB-11030	60,280	ZZ	39
YTB-11082	60,280	ZZ	39
YTB-11085	63,360	ZZ	39
YTP-205B	121,000	B	52
YTP-205K	77,000	B	52
YTP-205P	107,800	ZZ	52
YTP-205W	473,000	ZZ	52
YTP-206B	137,500	B	52
YTP-206K	82,500	B	52
YTP-206P	117,700	ZZ	52
YTP-206W	539,000	ZZ	52
YTP-207B	129,800	B	52
YTP-207K	80,300	B	52
YTP-207P	154,000	ZZ	52
YTP-207W	506,000	ZZ	52
YTP-209A	1,122,000	ZZ	52
YTP-209AA	3,740	AB-10	52
YTP-209B	1,078,000	ZZ	52
YTP-209BB	192,500	ZZ	52
YTP-209C	1,188,000	ZZ	52
YTP-209CC	88,000	ZZ	52
YTP-209K	102,300	AB	52
YTP-209P	165,000	ZZ	52
YTP-209WP	341,000	ZZ	52
YTP-210A	3,740	AB-10	52
YTP-210B	1,518,000	ZZ	52
YTP-210BB	308,000	ZZ	52
YTP-210C	99,000	ZZ	52
YTP-210K	104,500	AB	52
YTP-210P	429,000	ZZ	52

品番	税込価格	運賃	P
YTP-2567	2,420	AB-10	52
YV			
YV-0202	10,340	AB	63
YV-0203	13,970	AB	63
YV-0303	14,740	AB	63
YV-0505	38,500	AB	63
YW			
YWP-309	74,800	ZZ	58

すべて税込価格表示です。

●当運賃は2025年1月21日現在の価格表です。万一契約トラック運送費が改訂された場合は予告無しに変更させていただきます。(変更価格は当社ホームページ等でご確認ください)

2025年1月現在

地域名称	南九州	北九州	四国		中国		関西		北陸	東海	信越		関東		南東北	北東北	北海道
都市名	熊本市 宮崎市 鹿児島市	福岡市 佐賀市 長崎市 大分市	松山市 高知市	徳島市 高松市	松江市 山口市	鳥取市 岡山市 広島市	大津市 京都市 神戸市 奈良市 和歌山市	大阪府	富山市 金沢市 福井市	岐阜市 静岡市 名古屋 津市	長野市	新潟市	東京都 (23区内) 横浜市	水戸市 宇都宮市 前橋市 さいたま市 千葉市 甲府市	仙台市 山形市 福島市	青森市 盛岡市 秋田市	札幌市
ランク																	
AA	1,045	1,045	935	935	935	935	935	935	990	935	990	990	990	990	1,045	1,045	1,980
AB	1,705	1,705	1,650	1,650	1,650	1,650	1,540	1,485	1,650	1,650	1,705	1,705	1,705	1,705	1,870	1,925	3,190
A	1,980	1,980	1,815	1,705	1,815	1,705	1,595	1,540	1,705	1,705	1,815	1,815	1,815	1,815	1,925	2,090	3,300
B	2,200	2,090	1,870	1,870	1,870	1,870	1,815	1,760	1,870	1,870	1,980	1,980	1,980	1,980	2,090	2,475	4,565
C	2,420	2,310	2,035	1,925	1,925	1,925	1,870	1,815	1,925	1,925	2,035	2,035	2,035	2,035	2,420	2,695	5,060
D	2,695	2,475	2,200	2,200	2,200	2,090	2,035	1,925	2,090	2,090	2,090	2,310	2,310	2,310	2,695	2,860	5,500
E	2,860	2,695	2,420	2,420	2,420	2,310	2,200	2,090	2,310	2,310	2,310	2,475	2,475	2,475	2,860	3,080	6,270
F	5,280	4,730	2,970	2,860	3,850	2,860	2,640	2,310	2,970	2,970	3,850	3,960	3,850	4,400	5,610	6,380	8,250
G	6,160	5,500	3,410	2,970	4,400	3,190	2,970	2,420	3,410	3,410	4,400	4,840	4,400	5,060	6,490	7,480	9,020
H	6,380	5,720	3,630	3,190	4,620	3,410	3,190	2,530	3,630	3,630	4,620	5,060	4,620	5,280	6,710	7,700	9,240
I	6,600	5,940	3,850	3,410	4,840	3,630	3,410	2,750	3,850	3,850	4,840	5,280	4,840	5,500	6,930	7,920	9,460
J	6,930	6,160	3,960	3,520	4,950	3,740	3,520	2,860	3,960	3,960	4,950	5,500	4,950	5,610	7,260	8,470	10,450
K	7,700	6,820	4,290	4,180	5,390	4,180	3,960	3,630	4,290	4,290	5,390	6,050	5,390	6,160	8,140	9,460	11,660
L	11,990	10,010	7,810	6,820	8,250	7,150	6,380	4,510	7,480	7,810	7,920	8,800	8,690	9,350	11,110	12,870	17,820
M	14,630	12,100	9,020	7,810	9,570	7,810	7,040	4,950	8,690	9,020	9,020	10,340	9,900	11,220	13,750	15,400	21,230
N	19,360	15,840	11,770	10,010	12,430	10,010	8,910	5,720	11,110	11,770	11,770	13,530	12,980	14,740	18,150	21,670	26,400
O	22,110	18,150	13,420	11,440	14,080	11,440	10,120	6,380	12,760	13,420	13,420	15,510	14,850	16,830	20,790	24,860	31,900
P	24,970	20,350	15,070	12,760	15,730	12,760	11,770	7,150	14,300	15,070	15,070	17,380	16,610	18,810	23,430	28,050	37,400
Q	36,080	30,250	22,440	19,580	23,650	19,580	17,600	10,780	21,450	22,550	22,550	25,960	24,750	28,160	33,770	40,480	57,200
R	見積	見積	見積	見積	見積	見積	見積	見積	見積	見積	見積	見積	見積	見積	見積	見積	見積
S	51,700	42,900	32,450	28,050	36,300	28,050	25,300	16,500	31,350	32,450	32,450	37,400	36,300	40,150	50,600	59,950	82,500
T	見積	見積	見積	見積	見積	見積	見積	見積	見積	見積	見積	見積	見積	見積	見積	見積	見積
UA	見積	見積	見積	見積	見積	見積	見積	見積	見積	見積	見積	見積	見積	見積	見積	見積	見積
UB	見積	見積	見積	見積	見積	見積	見積	見積	見積	見積	見積	見積	見積	見積	見積	見積	見積
UC	見積	見積	見積	見積	見積	見積	見積	見積	見積	見積	見積	見積	見積	見積	見積	見積	見積
V	9,350	8,250	7,150	6,600	7,150	6,600	6,050	5,500	7,150	7,150	7,150	7,700	7,700	8,250	8,800	9,900	11,550
W	9,350	8,250	7,150	6,600	7,150	6,600	6,050	5,500	7,150	7,150	7,150	7,700	7,700	8,250	8,800	9,900	11,550
X	11,000	9,900	8,250	7,700	8,800	7,700	7,150	6,050	8,250	8,250	8,250	8,800	8,800	9,350	11,000	12,100	13,090
Y	12,650	11,000	9,350	8,800	9,900	8,800	8,250	7,150	9,350	9,350	9,350	10,450	10,450	11,000	12,100	13,200	15,510
ZB	4,950	11,000	3,850	3,300	3,850	3,300	3,300	2,750	3,850	3,850	3,850	4,400	3,850	4,400	4,950	5,500	6,930
Z	見積	見積	見積	見積	見積	見積	見積	見積	見積	見積	見積	見積	見積	見積	見積	見積	見積
ZZ	見積	見積	見積	見積	見積	見積	見積	見積	見積	見積	見積	見積	見積	見積	見積	見積	見積

(ご注意)

※個人宅宛運送は別途見積させていただきます。

※運送費は当社契約トラック便(各都道府県の県庁所在地)による概算運送費です。その他の地域の運賃は別途見積となります。

◎運賃ランクは、1アイテム(個)に対しての表示です。

◎カタログの中のAB-5は、上記表のABランクの送料で5個まで送れるということを意味します。

◎商品ご購入前に必ずサイズと搬入経路を確認してください。

下記の場合、別途運賃になります。お見積り致しますのでお問い合わせください。

●運賃ランクで見積と表示している場合。

●配達地区が当社契約トラック便の路線中継地区・限定場所(地域)配達・離島・沖縄・北海道の場合。

●2人以上での配達・2階以上の配達をご希望の場合。

●到着日・到着時間・運送便指定の場合。

(商品荷姿・数量等によっては、チャーター便のみの扱いになります。)

※万一路線運賃が改定された場合は予告無しに変更させていただきます。

※荷下ろしの際はお客様の補佐をお願いします。

※商品には、運送途中における破損に対する保険をかけてあります。

商品が到着しましたら速やかに検品していただき、破損が認められた場合は、その日のうちに運送業者に連絡して事故証明書を取得し、当社迄ご連絡ください。事故証明が無い場合は保険適用除外となり責任を負いかねる場合があります。

一般運動用マットSG認定工場

△△ 中津テント株式会社

本社・工場 〒547-0042 大阪市平野区平野市町1丁目13番1号

TEL.06-6791-6241 (代表)
FAX.06-6791-6252



www.nakatutent.co.jp

●SGマークについて…

SGマークは、消費生活製品安全法(製品の欠陥による事故から消費者を保護し、また製品の品質を高めるための法律)に基づいて設立された一般財団法人製品安全協会が製品の安全性を確保するために必要な構造・材質・使用上の注意などをSGマーク認定基準として定めています。この基準は消費者をはじめ学識経験者・製造業者などで構成された委員会で作成され経済産業大臣の承認を得て定められている公正妥当なものです。

●PL(製造物責任)保険について…

中津テントの製品は、製造物責任保険付きです。設計・製作上のミスによって人身事故を生じた場合には、保険金をお支払いいたします。



●当カタログの一部または全部(デザイン・キャラクター・写真等)について著作権上、当社の承諾を得ずに無断で複写・複製、インターネットへの使用は禁じられています。

●商品の色・仕様について…

※商品の材質・仕様・色などは予告なく変更することがあります。
※掲載の写真仕様・色が実際の品と多少異なる場合がありますが、ご了承ください。
※商品重量表示は、平均重量です。商品により誤差が生じる場合がありますのでご了承ください。

●価格について…

※この価格表は2025年1月21日～2026年1月20日までです。同時にそれ以前の価格は無効とします。
※物価の変動により価格が変わることがあります。ご了承ください。(最新情報は当社ホームページにてご確認ください。)
※組立費、工事費、梱包、運賃は本体価格に含まれておりません。別途実費を頂戴いたします。

●使用後の商品廃棄処理は、地元の地方自治体条例等の指導に基づいて廃棄処分をしてください。

●商品到着後、速やかに商品内容(付属品含む)をご確認ください。

●商品到着後、2週間以降のご返品・クレームはご遠慮ください。

●販売店(お問い合わせ先)